



# QW-HT34F423W-DE

Dishwasher

DE Gebrauchsanleitung

FR Manuel d'utilisation

NL Gebruikershandleiding

**SHARP**

Be Original.





# QW-HT34F423W-DE

Dishwasher

DE Gebrauchsanleitung

**SHARP**

Be Original.



# INHALT

<b>KAPITEL-1: PRODUKTERLÄUTERUNG</b>	
Technische Angaben .....	5
Normenkonformität und Testdaten .....	5
<b>KAPITEL-2: SICHERHEITSHINWEISE UND EMPFEHLUNGEN</b>	
Recycling .....	6
Sicherheitshinweise .....	6
Empfehlungen .....	8
Nicht für die Geschirrspülmaschine geeignete Gegenstände .....	8
<b>Kapitel-3: AUFSTELLUNG DES GERÄTS</b>	
Positionierung des Geräts .....	8
Wasseranschlüsse .....	9
Wasserzuführungsschlauch .....	9
Wasserablassschlauch .....	9
Elektrischer Anschluss .....	10
Den Geschirrspüler unter der Arbeitsplatte einbauen .....	11
<b>KAPITEL-4: BEFÜLLEN IHRES GESCHIRRSPÜLERS</b>	
Geschirrständer .....	13
Alternative Korbbelegungen .....	15
<b>KAPITEL -5: PROGRAMMBESCHREIBUNGEN</b>	
Programme .....	16
<b>KAPITEL -6: GERÄT EINSCHALTEN UND AUSWAHL EINES PROGRAMMS</b>	
Einschalten der Maschine .....	20
Programmstatus .....	20
Programmänderung .....	21
Programm abbrechen .....	21
Abschalten der Maschine .....	21

Sehr geehrte Kundin, sehr geehrter Kunde, unser Ziel ist es, Ihnen ein qualitativ hochwertiges Produkt zur Verfügung zu stellen, das Ihre Erwartungen sogar noch übertrifft. Ihr Gerät wurde in modernen Herstellungseinrichtungen produziert und seine Qualität sorgfältig getestet.

Lesen Sie sich vor der Verwendung Ihres Geräts diese Anleitung sorgfältig durch, die wichtige Informationen für eine sichere Aufstellung, Pflege und Verwendung enthält. Bitte setzen Sie sich mit Ihrem nächsten autorisierten Servicezentrum wegen der Aufstellung und dem Anschluss Ihres Geräts in Verbindung.

Die Betriebsanleitung gilt für mehrere Modelle. Daher können Unterschiede auftauchen.

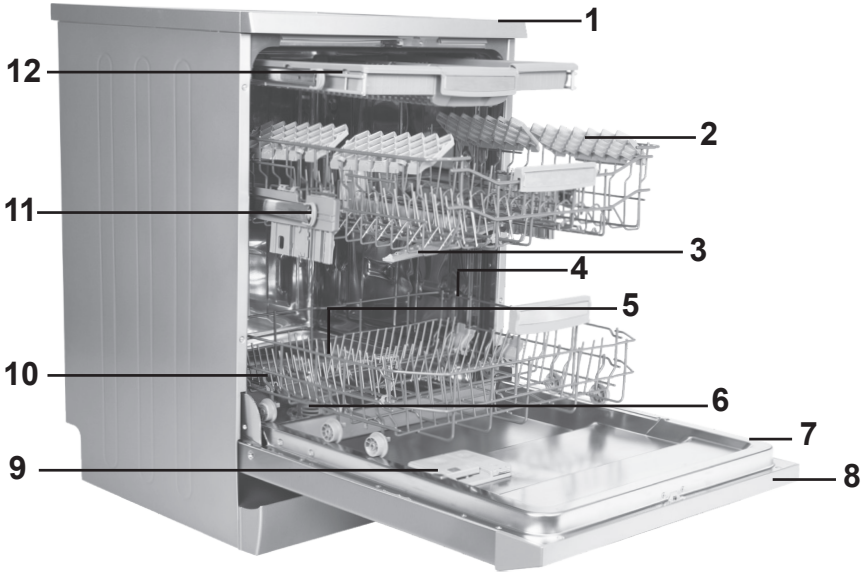

- |                            |                                       |
|----------------------------|---------------------------------------|
| 1. Arbeitsplatte           | 7. Typenschild                        |
| 2. Oberer Korb mit Ablagen | 8. Bedienfeld                         |
| 3. Oberer Sprüharm         | 9. Spülmittel- und Klarspülerbehälter |
| 4. Unterer Korb            | 10. Salzbehälter                      |
| 5. Unterer Sprüharm        | 11. Obere Schienensperre              |
| 6. Filter                  | 12. Oberer Besteckkorb                |

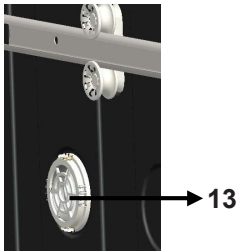

### **Turbo-Trocknungseinheit:**

Dieses System sorgt für eine verbesserte Trocknung Ihres Geschirrs.

### Technische Angaben

Fassungsvermögen	15 Maßgedecke
Höhe	850 mm
Höhe (ohne Arbeitsplatte)	820 mm
Breite	598 mm
Tiefe	598 mm
Nettogewicht	53 kg
Versorgungsspannung	220-240 V, 50 Hz
Leistungsaufnahme	1900 W
Heizleistung	1800 W
Pumpenleistung	100 W
Abwasserpumpenleistung	30 W
Wasserzufuhrdruck	0,3 bar – 10 bar
Stromstärke	10 A

### Konformität mit den Normen und Testdaten / EU-Konformitätserklärung

Dieses Produkt erfüllt die Anforderungen aller geltenden EU-Richtlinien mit den entsprechenden harmonisierten Normen, die eine CE-Kennzeichnung vorsehen. Besuchen Sie [www.sharphomeappliances.com](http://www.sharphomeappliances.com), um eine elektronische Fassung der Bedienungsanleitung herunterzuladen.

### SICHERHEITSHINWEISE UND EMPFEHLUNGEN

#### Recycling

- Für einzelne Bauteile und die Verpackung sind wieder verwertbare Materialien verwendet worden.
- Kunststoffteile sind mit ihren internationalen Abkürzungen markiert: (>PE<, >PS<, >POM<, >PP< )
- Kartonteile wurden aus wieder verwertetem Papier hergestellt, das in die Altpapiercontainer zum Recycling entsorgt werden müssen..
- Diese Materialien gehören nicht in den Hausmülltonne. Stattdessen sollten Sie bei Recycling-Zentren abgegeben werden.
- Setzen Sie sich mit dem zuständigen Zentrum in Verbindung, um Informationen über die Methoden und die Sammelstellen zu erhalten.

#### Sicherheitshinweise

##### Wenn Sie Ihr geliefertes Gerät entgegen nehmen:

- Wenn Sie außen an der Verpackung des Geräts eine Beschädigung entdecken, setzen Sie sich bitte mit dem Verkäufer oder dem Sharp Helpdesk in Verbindung.
- Entfernen Sie, wie angegeben, das Verpackungsmaterial und entsorgen es den Vorschriften entsprechend.

##### Punkte, die bei der Aufstellung des Geräts beachtet werden müssen:

- Wählen Sie zur Aufstellung Ihres Geräts eine geeignete, sichere und ebene Fläche aus.
- Stellen und verbinden Sie Ihr Gerät unter Befolgung der Anweisungen auf.
- Dieses Gerät darf nur von einem autorisierten Servicezentrum repariert und installiert werden.
- Für die Reparatur dieses Geräts dürfen nur Originalersatzteile verwendet werden.
- Vor der Aufstellung müssen Sie prüfen, ob das Gerät nicht angeschlossen ist.
- Überprüfen Sie, ob Ihre Haussicherung für den Anschluss nach den Vorschriften geeignet ist.
- Alle elektrischen Anschlüssen müssen den Werten auf dem Typenschild entsprechen.
- Sorgen Sie dafür, dass das Gerät nicht auf dem Stromversorgungskabel steht.
- Verwenden Sie zum Anschluss niemals ein Verlängerungskabel oder eine Mehrfachsteckdose. Der Stecker muss nach der Aufstellung leicht erreichbar sein.
- Lassen Sie das Gerät nach der Aufstellung erst einmal im leeren Zustand laufen.

#### Tägliche Verwendung

- Dieses Gerät ist für die Verwendung im privaten Haushalt geeignet, verwenden Sie es nicht zu anderen Zwecken. Bei einer kommerziellen Verwendung des Geschirrspülmaschine erlischt deren Garantie.
- Steigen, setzen Sie sich nicht auf die geöffnete Tür oder legen schwere Gegenstände darauf ab, denn sie könnte abbrechen.

Verwenden Sie niemals Spülmittel oder Klarspüler, die nicht speziell für Geschirrspülmaschinen hergestellt sind. Unser Unternehmen übernimmt hierfür keine Verantwortung.

- Das Wasser im Spülabteil ist kein Trinkwasser, daher dürfen Sie es nicht trinken.
- Wegen der Explosionsgefahr dürfen Sie keine chemisch lösenden Mittel, z. B. Lösungsmittel, in das Spülabteil geben.
- Prüfen Sie vor dem Spülen, ob Kunststoffgegenstände hitzebeständig sind.



## KAPITEL 2: SICHERHEITSHINWEISE UND EMPFEHLUNGEN

Das Gerät darf von Kindern ab 8 Jahren und Menschen mit verringerten körperlichen, sensorischen oder mentalen Fähigkeiten oder Fehlen von Erfahrung und Wissen bedient werden, wenn Sie eine Einweisung oder Anweisungen zur sicheren Handhabung des Geräts erhalten haben und die damit verbundenen Gefahren kennen. Kinder dürfen nicht mit dem Gerät spielen. Die Reinigung und Anwenderwartung sollte nicht ohne Aufsicht von Kindern ausgeführt werden.

- Legen Sie keine ungeeignete oder schwere Gegenstände in den Korb, die seine Kapazität übersteigen. SHARP ist für Schäden an der Innenausstattung nicht haftbar.
- Öffnen Sie Ihren Geschirrspüler niemals, wenn er in Betrieb ist. Ein Sicherheitsschalter sorgt dafür, dass sich das Gerät abschaltet, wenn die Tür geöffnet wird.
- Lassen Sie wegen der Unfallgefahr niemals die Tür offen.
- Legen Sie Messer oder andere Gegenstände mit Schneidflächen mit der scharfen Seite nach unten in den Besteckkorb.
- Wenn das Stromversorgungskabel beschädigt ist, muss es von SHARP oder einem Servicetechniker ausgetauscht werden.
- Wenn die Energiesparoption eingeschaltet ist, öffnet sich die Tür zum Ende des Spülprogramms selbsttätig. Versuchen Sie nicht, die Tür am Öffnen zu hindern, da dies den automatischen Türöffnungsmechanismus beschädigen kann. Die Tür muss für 30 Minuten offen stehen, um eine effektive Trocknung zu erreichen (bei Modellen mit automatischem Türöffnungssystem).

**Achtung:** Stellen Sie sich nicht vor die Tür, nachdem das Türöffnungssignal ertönt.

### Zur Kindersicherheit

- Stellen Sie sicher, dass das entfernte Verpackungsmaterial des Geräts außerhalb der Reichweite von Kindern aufbewahrt ist.
- Erlauben Sie Kindern nicht, mit dem Gerät zu spielen oder es einzuschalten.
- Halten Sie Kinder von Spülmitteln und Klarspülern fern.
- Halten Sie Kinder von dem geöffneten Gerät fern, da sich immer noch Rückstände der Spülmittel in der Maschine befinden.
- Sorgen Sie dafür, dass Ihr Altgerät keine Gefahr für Ihre Kinder darstellt. Es ist schon vorgekommen, dass Kinder in alten Geräten eingeschlossen wurden. Daher sollten Sie, um eine solche Situation zu vermeiden, das Türschloss des Geräts unbrauchbar machen und die Elektrokabel abtrennen.

### Im Fall einer Fehlfunktion

- Jede nicht von einem autorisierten Servicetechniker durchgeführte Reparatur führt zum Erlöschen der Garantie für Ihre Geschirrspülmaschine.
- Sorgen Sie vor jeder Reparaturarbeit an der Maschine, dass die Maschine vom Strom getrennt ist. Schalten Sie die Sicherung aus oder stecken Sie die Maschine aus. Ziehen Sie beim Ausstecken nicht am Kabel. Prüfen Sie, ob der Wasserhahn abgedreht ist.

### Empfehlungen

- Entfernen Sie zur Strom- und Wassereinsparung grobe Speisereste von Ihrem Geschirr, bevor Sie es in die Maschine stellen. Schalten Sie die Maschine erst ein, wenn Sie sie voll beladen haben.
- Verwenden Sie das Vorwaschprogramm nur, wenn es unbedingt erforderlich ist.
- Stellen Sie hohle Gegenstände, wie Schüsseln, Gläser und Töpfe mit der Öffnung nach unten in die Maschine.
- Wir empfehlen Ihnen keine anderen Geschirre oder mehr als angegeben in Ihre Maschine zu laden.

### Nicht für die Geschirrspülmaschine geeignete Gegenstände:

- Zigarettenasche, Kerzenwachs, Nagellack, Farbe, chemische Substanzen, Gegenstände aus Eisenlegierungen;
- Gabeln, Löffel und Messer mit Griffen aus Holz, Horn, Elfenbein oder Perlmutter, geklebte Gegenstände, Gegenstände, die mit ätzenden, sauren oder basischen Chemikalien verschmutzt sind.
- Nicht hitzebeständige Kunststoffgegenstände, mit Kupfer oder Zinn beschichtete Behälter.
- Gegenstände aus Aluminium oder Silber (diese können sich verfärben, stumpf werden).
- Bestimmte feine Glasarten, Porzellane mit gedruckten Mustern, da sie schon beim ersten Spülen verblassen können; bestimmte Kristallgegenstände, da sie mit der Zeit ihre Transparenz verlieren, geklebtes Besteck, welches nicht hitzebeständig ist, Bleikristallgläser, Schneidbretter, Gegenstände aus synthetischen Fasern;
- Aufsaugende Gegenstände, wie Schwämme oder Küchentücher sind nicht für das Geschirrspülen geeignet.

**Achtung:** Wählen Sie bei Ihren zukünftigen Käufen nur noch spülmaschinengeeignete Sets aus.

### AUFSTELLUNG DES GERÄTS

#### Positionierung des Geräts

Bei der Bestimmung des Aufstellungsorts sollten Sie eine Ort auswählen, an dem Sie das Geschirr leicht ein- oder ausladen können. Stellen Sie Ihre Maschine nicht an einem Ort auf, wo die Gefahr besteht, dass die Raumtemperatur unter 0°C sinkt. Nehmen Sie vor dem Aufstellen die Maschine aus seiner Verpackung und beachten dabei die auf der Verpackung angebrachten Warnhinweise. Stellen Sie die Maschine in der Nähe eines Wasserhahns oder Abwasseranschlusses auf. Wenn Sie Ihre Maschine aufstellen, beachten Sie bitte, dass ihre Anschlüsse, einmal vorgenommen, nicht mehr verändert werden können. Packen Sie zum Bewegen die Maschine nicht an seiner Tür oder Frontplatte an. Sorgen Sie dafür, dass von allen Seiten ein ausreichender Abstand vorhanden ist, dass sich die Maschine während des Spülvorgangs frei vor und zurück bewegen kann. Passen Sie auf, dass der Wasserzuführungs- und Abwasserschlauch während des Aufstellens nicht eingequetscht werden. Sorgen Sie auch dafür, dass die Maschine nicht auf dem Stromversorgungskabel steht. Um die Maschine in die Waage zu bringen, verwenden Sie die verstellbaren Füße der Maschine. Die korrekte Ausrichtung der Maschine sorgt für ein problemloses Öffnen und Schließen der Tür. Wenn die Tür der Maschine sich nicht ordentlich verschließen lässt, prüfen Sie, ob die Maschine stabil auf dem Boden steht, wenn nicht, verstellen Sie die Füße, um für einen stabilen Stand zu sorgen.

## KAPITEL 3: AUFSTELLUNG DES GERÄTS

### Wasseranschluss

Die Sanitärleitungen müssen für den Anschluss einer Geschirrspülmaschine geeignet sein. Ebenfalls empfehlen wir, dass Sie an der Stelle, an der der Wasseranschluss in Ihr Haus oder Ihre Wohnung kommt, einen Filter in die Leitung einzubauen, damit Schäden an der Maschine durch Verschmutzungen (Sand, Lehm, Rost usw.) durch die Hauptwasserleitung oder die Sanitärleitungen zu vermeiden und Probleme wie Vergilben oder Rückstände nach dem Spülen auszuschließen.

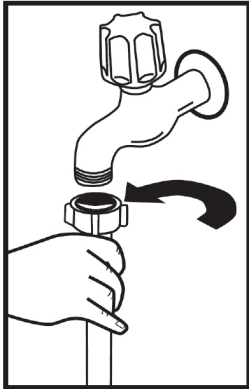

### Wasserzuführungsschlauch

Verwenden Sie nicht den Wasserzuführungsschlauch Ihrer alten Maschine. Verwenden Sie stattdessen den mit Ihrer Maschine mitgelieferten neuen. Wenn Sie einen neuen oder langen, ungebrauchten Wasserzuführungsschlauch verwenden möchten, spülen Sie diesen vor dem Anschließen für eine Weile mit Wasser durch. Schließen Sie den Wasserzuführungsschlauch unmittelbar am Wasserversorgungshahn an. Der vom Wasserhahn zur Verfügung gestellte Druck muss mindestens 0,03 Mpa und höchstens 1 Mpa betragen. Wenn der Wasserdruck über 1 Mpa beträgt, muss ein Druckreduzierungsventil dazwischen montiert werden.

Nach erfolgtem Anschluss sollte der Wasserhahn vollständig geöffnet werden, um die Wasserdichtigkeit zu prüfen. Zur Sicherheit der Maschine sollte nach jedem beendeten Spülvorgang der Wasserhahn zuge dreht werden.

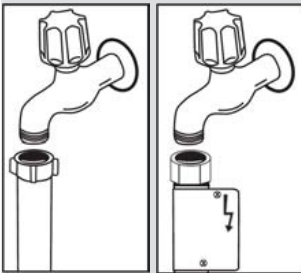

**HINWEIS:** Einige Modelle sind mit einer Aquastop-Einrichtung ausgerüstet. Für den Fall der Verwendung des Aquastop ist eine gefährliche Spannung vorhanden. Schneiden Sie die Aquastop-Einrichtung nicht ab. Sie darf nicht geknickt oder verdreht werden.

### Abwasserschlauch

Der Abwasserschlauch kann entweder unmittelbar an die Abwasserwandöffnung oder den Siphon des Waschbeckens angeschlossen werden. Bei der Verwendung eines gebogenen Schlauchs (sofern vorhanden) kann das Wasser direkt in das Becken abgelassen werden, indem man den oben gebogenen Schlauch über den Rand des Beckens einhakt. Dieser Anschluss sollte sich zwischen 50 und 110 cm über dem Boden befinden.

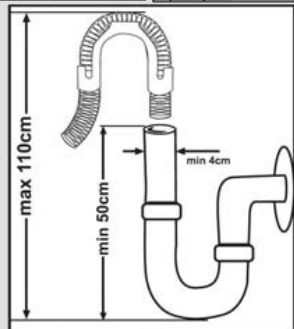

## KAPITEL 3: AUFSTELLUNG DES GERÄTS

**Achtung:** Wenn ein Abwasserschlauch mit einer Länge von über 4 m verwendet wird, kann es sein, dass das Geschirr nicht sauber wird. In diesem Fall übernimmt unser Unternehmen keine Haftung.

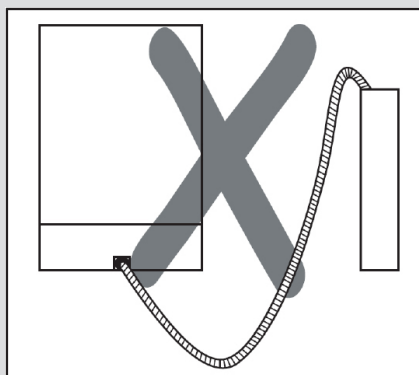
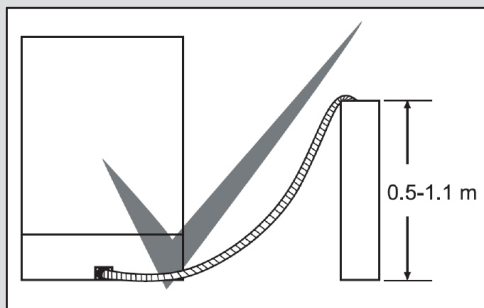

### Elektrischer Anschluss

Der geerdete Stecker Ihrer Maschine muss mit einer geerdeten Steckdose mit der geeigneten Spannung und Stromstärke verbunden werden. Wenn es keine geerdete Installation gibt, müssen Sie sie von einem Elektriker ausführen lassen. Wenn die Maschine ohne geerdeten Stromanschluss verwendet wird, übernimmt unser Unternehmen keinerlei Haftung für evtl. entstehende Schäden.

Die Sicherung Ihres Haushaltsstromkreises sollte einen Wert von 10-16 A haben.

Ihre Maschine ist für eine Spannung von 220-240 V ausgelegt. Wenn die Spannung an Ihrem Ort 110 V beträgt, müssen Sie einen Transformator für 110 V auf 220 V mit 3000 Watt dazwischen schalten. Die Maschine darf während des Aufstellens nicht eingesteckt sein.

Verwenden Sie stets den mit Ihrer Maschine mitgelieferten abgeschirmten Stecker.

Der Betrieb bei Unter spannung verursacht eine Verschlechterung der Spülqualität.

Das Elektrokabel der Maschine darf nur von einem autorisierten Servicezentrum oder einem Elektriker ausgetauscht werden. Bei Zuwiderhandlungen können Unfälle auftreten.

Aus Sicherheitsgründen sollten Sie nach jedem beendeten Spülvorgang den Stecker ziehen.

Ziehen Sie, um einen elektrischen Schlag zu vermeiden, den Stecker niemals mit nassen Händen.

Ziehen Sie beim Trennen Ihrer Maschine von der Stromversorgung immer nur am Stecker.

Ziehen Sie niemals am Stromkabel.

### Den Geschirrspüler unter der Arbeitsplatte einbauen

Wenn Sie Ihren Geschirrspüler unter einer Arbeitsplatte einbauen möchten, müssen Sie prüfen, ob Ihnen darunter genügend Platz zur Verfügung steht und ob die Anschlüsse für Strom und Wasser dies zulassen. **1** Wenn Sie zu dem Schluss kommen, dass der Platz unter der Arbeitsplatte für die Aufstellung der Maschine geeignet ist, müssen Sie die obere Platte (wie in der Abbildung gezeigt) abnehmen.

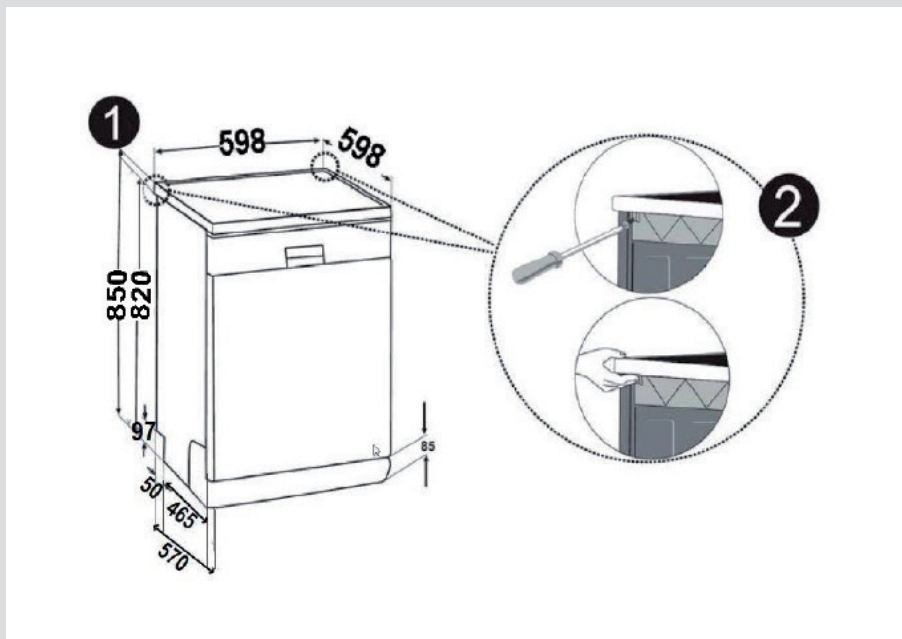

**Warnung:** Die Stelle, an der wir die Maschine durch **2** Entfernen Sie die Arbeitsplatte, muss stabil sein, damit das Gerät gerade steht.

Entfernen Sie die Arbeitsplatte, indem Sie die Befestigungsschrauben der Arbeitsplatte an der Rückseite der Maschine lösen; drücken Sie dann die Frontblende 1 cm von der Vorderseite nach hinten und heben sie ab.

## KAPITEL 3: AUFSTELLUNG DES GERÄTS

Stellen Sie die FüÙe des GeschirrspÙlers gemäÙ der BodenfläÙe bei Ihnen ein.**3** Achten Sie darauf, dass keine Schläuche oder Leitungen geknickt oder beschädigt werden.**4**

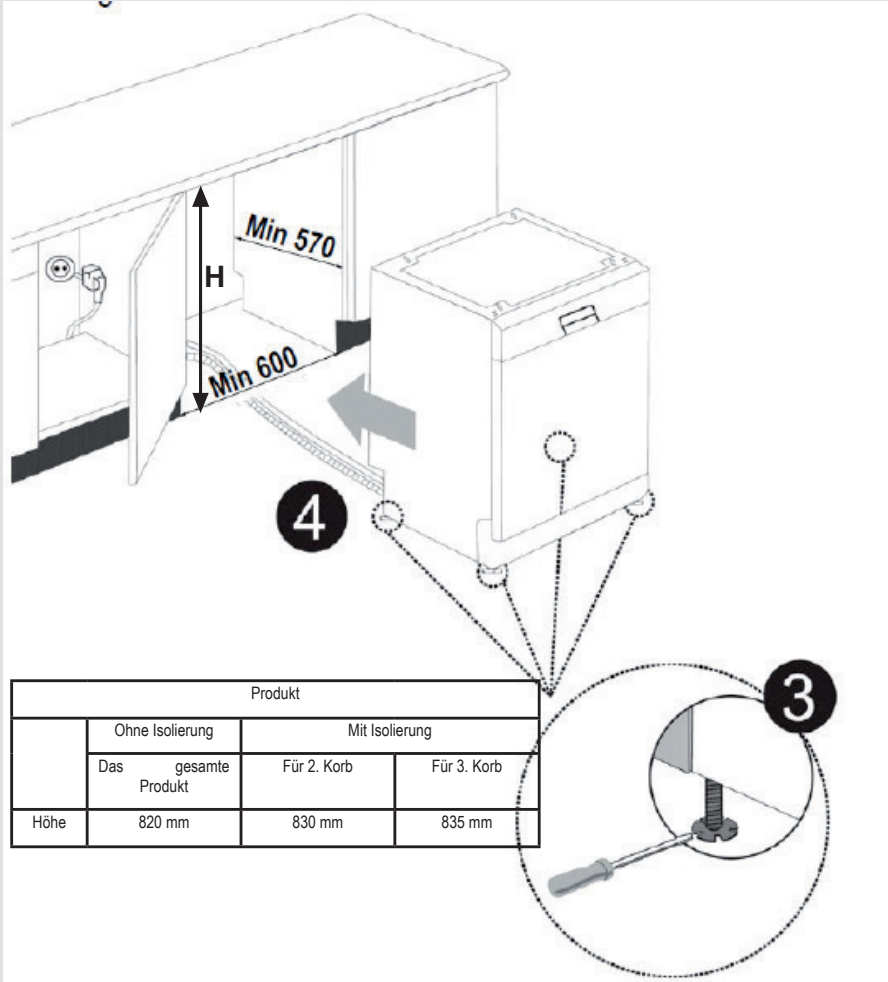

**Warnung:** Nach dem Entfernen der Arbeitsplatte muss der GeschirrspÙler an einem eingeschlossenen Ort aufgestellt werden, dessen Maße den Abmessungen in der Abbildung entsprechen.

# KAPITEL-4: BEFÜLLEN IHRES GESCHIRRSPÜLERS

## SOFT TOUCH (SANFTE BERÜHRUNG)

### Oberer Korb

#### Höhenverstellbare Ablagen

Diese Ablagen erhöhen das Fassungsvermögen des oberen Korbs. Sie können Ihre Gläser und Tassen auf diese Ablagen setzen. Sie können die Höhe dieser Ablagen einstellen. Dank dieser Möglichkeit können Sie unterschiedlich große Gläser unter diesen Ablagen platzieren.

Dank der höhenverstellbaren Kunststoffeinsätze im Korb können Sie die Ablagen in 2 verschiedenen Höhen einsetzen. Zusätzlich können Sie lange Gabeln, Messer und Löffel längs auf die Ablagen legen, so dass sie die Drehbewegung des Sprinklers nicht behindern.

Die Soft-Touch-Funktion auf den Racks dient zur Platzierung von empfindlichen Langstilgläsern.

Weingläser kommen in den auf dem Bild gezeigten Bereich.

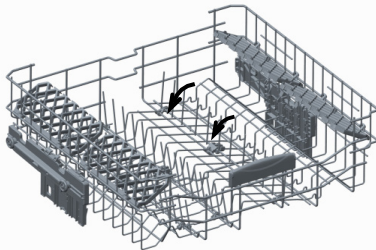
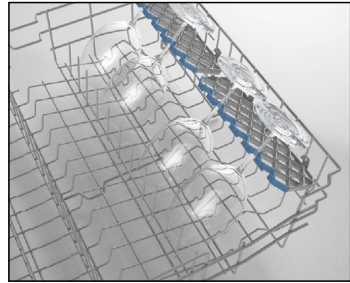

#### Klappbare Ständer

Die klappbaren Ständer im oberen Korb sind dazu geeignet, größere Gegenstände, wie Töpfe, Pfannen usw. besser unterbringen zu können. Wenn erforderlich, kann jedes Teil einzeln oder alle zusammengeklappt werden, um mehr Platz zu schaffen. Um die klappbaren Ständer zu verstellen, stellen Sie sie auf oder klappen sie nach unten.

#### Höhenverstellung des gefüllten oberen Korbs

Der Korbhöhenverstellmechanismus am oberen Korb Ihrer Maschine ist dazu geschaffen, damit Sie die Höhe Ihres oberen Korbs, ohne dass Sie ihn gefüllt aus der Maschine entfernen müssen, nach oben oder unten zu verstellen, mehr Platz im oberen Bereich der Maschine zu schaffen. Der Korb Ihrer Maschine wurde vom Werk in die obere Position eingestellt. Um Ihren Korb zu heben, halten Sie ihn an beiden Seiten fest und ziehen ihn nach oben. Um ihn zu senken, halten Sie ihn an beiden Seiten fest und lassen ihn ab. Wenn der Korb beladen ist, müssen Sie darauf achten, dass die Seiten in der selben Stellung sind. (oben oder unten)

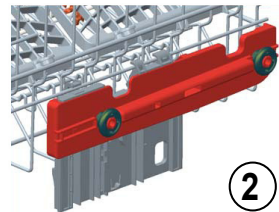
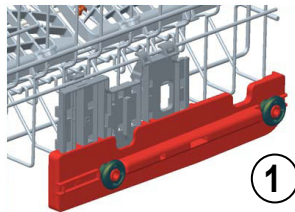
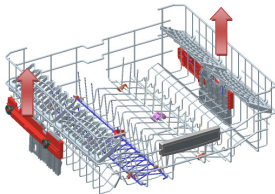

### Unterer Korb

#### Klappständer

In dem unteren Korb der Maschine gibt es vier Faltschänder, die dazu gedacht sind, dass Sie leichter Platz für größere Teile, wie Töpfe, Pfannen usw. schaffen können. Wenn gewünscht, können sie einzeln oder alle zusammengeklappt werden, um mehr Platz zu erhalten. Um sie zu verstellen, stellen Sie sie auf oder klappen sie nach unten.

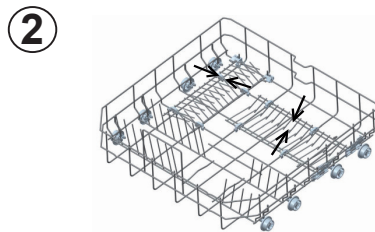
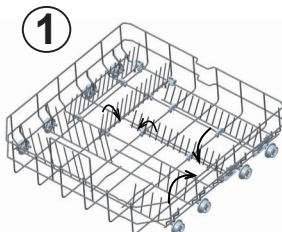

## KAPITEL-4: BEFÜLLEN IHRES GESCHIRRSPÜLERS

### Oberer Besteckkorb

Der obere Besteckkasten ist dazu da, dass Sie ihre Gabeln, Löffel und Messer, lange Gerätschaften und kleine Teile unterbringen können.

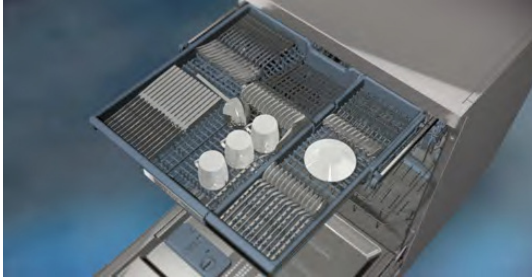

Da er leicht aus der Maschine genommen werden kann, ermöglicht dies, dass Sie ihr Besteck nach dem Spülvorgang zusammen mit dem Korb heraus nehmen können.

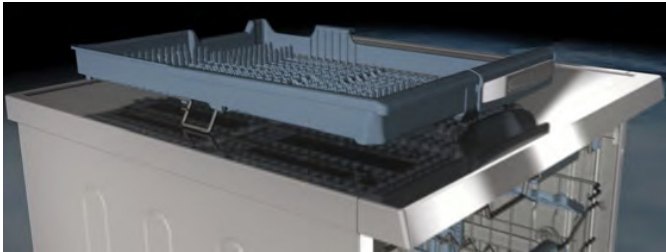

Der obere Besteckkorb ist zweiteilig. Wenn Sie im oberen Korb mehr Platz für Geschirr benötigen, können Sie entweder das rechte oder linke Teil des oberen Besteckkorbs herausnehmen, um mehr Platz zu erhalten.



**Achtung:** Messer und andere scharfe Gegenstände müssen horizontal in den Besteckkorb gelegt werden.



# KAPITEL-4: BEFÜLLEN IHRES GESCHIRRSPÜLERS

## Alternative Korbbelastungen Unterer Korb

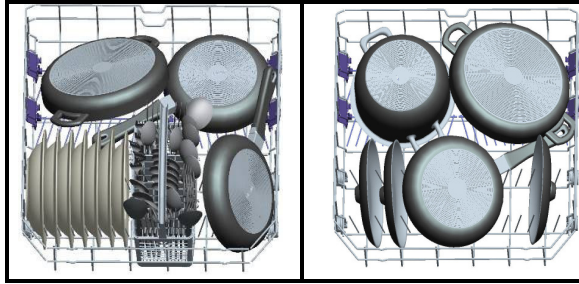

## Oberer Korb

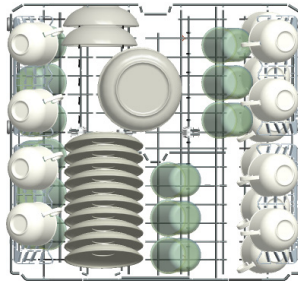

## Falsche Beladung

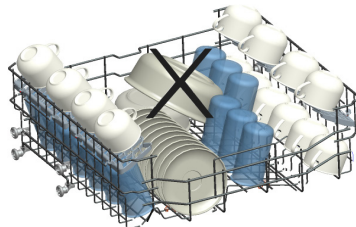
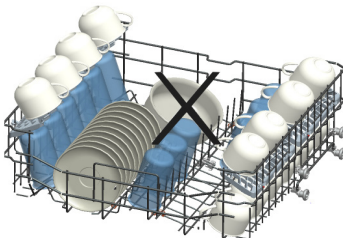
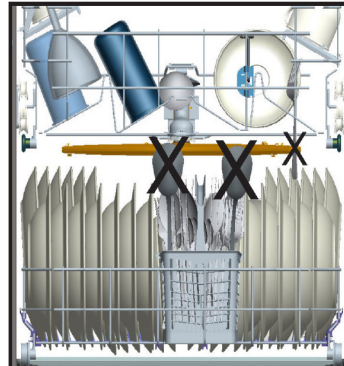
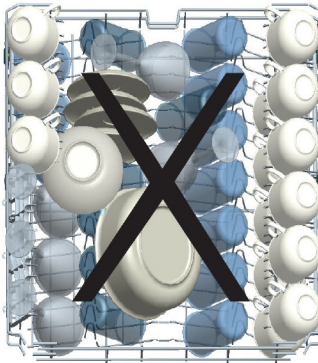

## Wichtiger Hinweis für Testlaboratorien

Genauere Informationen über Leistungstests erhalten Sie unter folgender E-Mail Adresse: "dishwasher@standardtest.info". Geben Sie in Ihrer E-Mail bitte die Modellbezeichnung und die Seriennummer (20 Stellen) an, die Sie auf der Tür des Geräts finden.

## KAPITEL 5: PROGRAMMBESCHREIBUNGEN

### Programme

Programmnummer				
Programmnamen und Temperaturen	DüsenSpülen, 14 Minuten, 35 °C	Auto-Schonend, 30 – 50 °C	Auto-Intensiv, 50 – 70 °C	Duales Spülen, 65 °C
Art der Verschmutzung	Frisch benutztes Geschirr, leicht verschmutzt, Kaffee, Milch, Tee	Erkennt den Verschmutzungsgrad des Geschirrs und stellt Temperatur, Menge an Spülwasser und Spüldauer automatisch ein		Frisch benutztes Geschirr, Suppen, Saucen, Nudeln, Eier, Reis, Kartoffeln, Ofengerichte, frittierte Speisen
Verschmutzungsgrad	gering	gering	hoch	hoch
Spülmittelmenge B: 25 cm <sup>3</sup> / 15 cm <sup>3</sup> A: 5 cm <sup>3</sup>	**B	A + B	A + B	A + B
	35 °C-Spülen	Erkennt den Verschmutzungsgrad des Geschirrs und stellt Temperatur, Menge an Spülwasser und Spüldauer automatisch ein		40 °C-Spülen
	Heiß abspülen			65 °C-Spülen
	Ende			45 °C-Spülen
				Heiß abspülen
				Trocknen
				Ende
Programmdauer (Min.)	14	79 – 87	107 – 171	106
Energieverbrauch (Kilowattstunden)	0,57	0,87	1,58	1,43
Wasserverbrauch (Liter)	7,7	10,6-17,7	12,3 – 24,6	15,4

**Warnung:** Kurzprogramme arbeiten ohne Trocknungsphase.

Die obigen Werte wurden unter Einhaltung der zutreffenden Normen unter Laborbedingungen ermittelt. Diese Werte können je nach Einsatz- und Umgebungsbedingungen des Produktes (Netzspannung, Wasserdruck, Wassertemperatur und Umgebungstemperatur) abweichen.

## KAPITEL 5: PROGRAMMBESCHREIBUNGEN

### Programme

Programmnummer				
Programmnamen und Temperaturen	Schnell, 30 Minuten, 40 °C	Öko 50 °C	***Super, 50 Minuten, 65 °C	Hygiene, 70 °C
Art der Verschmutzung	Frischer Kaffee, Milch, Tee, Aufschnitt, Gemüse	Frischer Kaffee, Milch, Tee, Aufschnitt, Gemüse	Suppe, Soße, Gebäck, Eier, Reis, Kartoffeln, Ofengerichte, frittierte Speisen	Frischer Kaffee, Milch, Tee, Aufschnitt, Gemüse
Verschmutzungsgrad	gering	mittel	mittel	mittel
Spülmittelmenge B: 25 cm <sup>3</sup> / 15 cm <sup>3</sup> A: 5 cm <sup>3</sup>	B	A + B	A + B	A + B
	Vorspülen	Vorspülen	65 °C-Spülen	Vorspülen
	40 °C-Spülen	50 °C-Spülen	Zwischenspülen	65 °C-Spülen
	Kalt abspülen	Heiß abspülen	Heiß abspülen	Kalt abspülen
	Heiß abspülen	Trocknen	Ende	Heiß abspülen
	Trocknen	Ende		Trocknen
	Ende			Ende
Programmdauer (Min.)	30	239	50	116
Energieverbrauch (Kilowattstunden)	0,74	0,84	129	1,38
Wasserverbrauch (Liter)	10,9	9,0	10,7	14,4

**\*\* Beim Vorspülen-Programm sollte nur pulverförmiges Spülmittel verwendet werden.**

# KAPITEL 6: GERÄT EINSCHALTEN UND AUSWAHL EINES PROGRAMMS

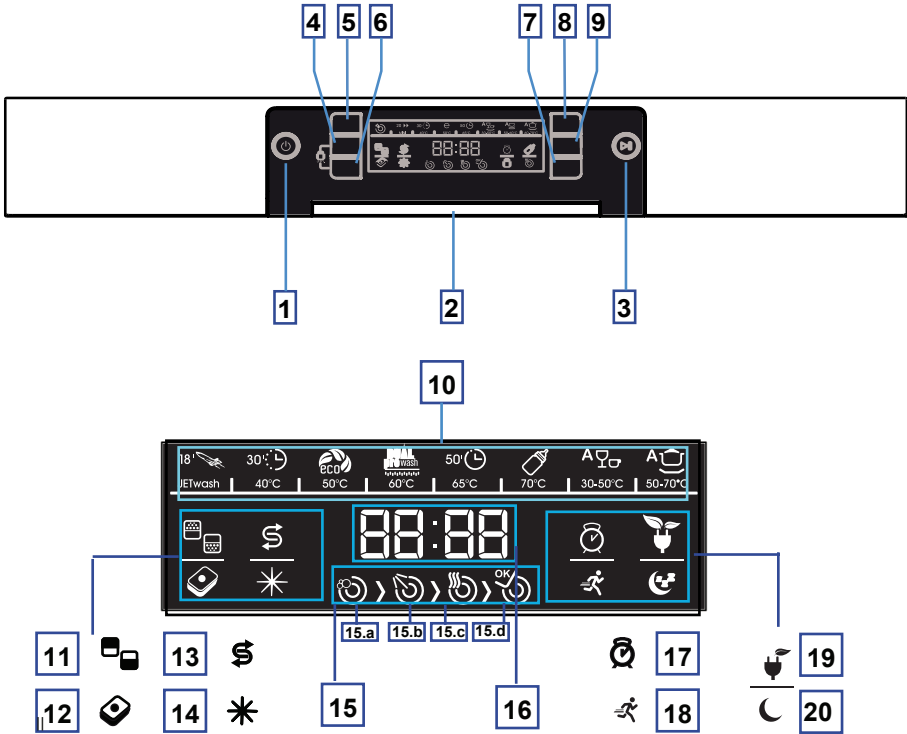

- 1- Ein-/Austaste
- 2- Türgriff
- 3- Start-/Bereitschaftstaste
- 4- Halbe-Beladung-Taste
- 5- Programmtaste
- 6- Tab-Spülmittel-Taste
- 7- Extraschnell/Leise-Taste
- 8- Verzögerungstaste
- 9- Energiespartaste
- 10- Programmanzeigen
- 11- Halbe-Beladung-Symbol
- 12- Tab-Spülmittel-Symbol
- 13- Salz-Warnanzeige
- 14- Klarspüler-Warnanzeige
- 15- Programmschrittfolgeanzeige

- a- Spülschritt-Symbol
- b- Klarspülschritt-Symbol
- c- Trocknungsschritt-Symbol
- d- Ende-Symbol
- 16- Restzeit/Verzögerungszeit/Programmzeit-Anzeige
- 17- Verzögerungssymbol 1
- 18- Energiesparsymbol
- 19- Extraschnell-Symbol
- 20- Extraleise-Anzeige

# KAPITEL 6: GERÄT EINSCHALTEN UND AUSWAHL EINES PROGRAMMS

## **Ein-/Austaste (1)**

Wenn Sie die Ein-/Austaste drücken, wird das Gerät mit Strom versorgt und das Display zeigt das zuletzt verwendete Programm; in der Aus-Position erlöschen die LEDs am Display.

## **Türgriff (2)**

Mit dem Türgriff öffnen und schließen Sie die Gerätetür.

## **Start-/Bereitschaftstaste (3)**

Wenn Sie die Start-/Bereitschaftstaste drücken, wird das mit der Programmtaste **5** ausgewählte Programm gestartet und die Anzeige zeigt das Spülen-Bild **15.a**. Sie können die Spülschritte über die Anzeige verfolgen. **15**

## **Energiespartaste (Halbe-Beladung-Taste) (4)**

Mit der Energiesparfunktion können Sie drei verschiedene Spülvarianten für den unteren Korb, den oberen Korb oder für beide Körbe auswählen.

Wenn Sie nur eine geringe Beladung für Ihr Gerät haben und dennoch ein Programm laufen lassen möchten, können Sie bei einigen Programmen die Halbe-Beladung-Funktion aktivieren.

Wenn Ihr Geschirr auf beide Körbe verteilt ist, drücken Sie die Halbe-Beladung-Taste und wählen Sie die Position, in der beide Leuchten aufleuchten.

Wenn Sie nur Geschirr im unteren Korb haben, drücken Sie bitte die Taste  $\frac{1}{2}$  und wählen Sie die Position, in der nur das obere Bild leuchtet. Auf diese Weise konzentriert sich das Spülen auf den oberen Korb der Maschine.

Wenn sich Ihr Geschirr nur im unteren Korb befindet, drücken Sie die Taste  $\frac{1}{2}$  und wählen Sie die Position, in der nur das untere Bild leuchtet. Auf diese Weise konzentriert sich das Spülen auf den unteren Korb der Maschine. Bei Verwendung dieser Funktion sollte sich kein Geschirr im oberen Korb befinden.

## **Programmtaste (5)**

Sie können das geeignete Spülprogramm über die Anzeige mit Hilfe der Programmtaste wählen.(10)

## **Tab-Spülmittel-Taste (6)**

Drücken Sie die Tab-Spülmittel-Funktion, wann immer Sie Salz, Klarspüler und kombinierte Spülmittel mit zusätzlichen Merkmalen verwenden. Wenn diese Taste für das von Ihnen gewählte Programm aktiv ist, leuchtet Anzeige Nr. 12 an der Anzeige.

## **Extraschnell/Extraleise-Taste (7)**

Extraschnell-Funktion spült das Geschirr mit mehr Druck, wodurch sich die Dauer des ausgewählten Programmes verkürzt und weniger Wasser benötigt wird.

## **Extraleise-Funktion**

Spült das Geschirr mit weniger Druck, was eine schonendere und geräuschärmere Reinigung ermöglicht.

## **Verzögerungstaste (8)**

Zusätzlich können Sie den Programmstart mit der Verzögerungstaste um eine bestimmte Zeit verzögern. Wenn Sie die Verzögerungstaste drücken, leuchtet Anzeige Nr. 17 an der Anzeige.

## **Energiespartaste (9)**

Diese Option unterstützt das Öffnen der Tür nach Programmende. Dadurch erhöht sich die Trocknungseffizienz. Zudem verringert die Option die Temperatur beim Programmalgorithmus zur Unterstützung der Energieeinsparung.

## **Salz-Warnanzeige (13)**

Die Kein-Salz-Warnanzeige informiert Sie darüber, ob sich noch genügend Salz in der Maschine befindet. Falls die Anzeige aufleuchtet, müssen Sie Salz nachfüllen.

## **Klarspüler-Warnanzeige (14)**

Die Klarspüler-Warnanzeige informiert Sie darüber, ob sich noch genügend Klarspüler in der Maschine befindet. Falls die Anzeige aufleuchtet, müssen Sie Klarspüler nachfüllen.

## **Restzeitanzeige (16)**

Die Restlaufzeitanzeige zeigt die Zeit der Programme und die verbleibende Zeit, während das Programm in Betrieb ist. Sie können auch die Verzögerungszeit einstellen, indem Sie die Taste Verzögerung drücken, bevor das Programm startet.

## **Kindersicherung**

Zum Aktivieren der Kindersicherung drücken Sie gleichzeitig 3 Sekunden lang die Tab- und Halbe-Beladung-Taste. Zwischenzeitlich erscheint „CL“ 2 Sekunden in der Restzeitanzeige. Zum Deaktivieren drücken Sie gleichzeitig 3 Sekunden lang die Tab- und Halbe-Beladung-Taste. „CL“ blinkt zweimal.

# KAPITEL 6: GERÄT EINSCHALTEN UND AUSWAHL EINES PROGRAMMS

## Maschine in Betrieb nehmen

1. Drücken Sie die Ein-/Austaste. **1**
2. Wählen Sie das für Ihr Geschirr geeignete Spülprogramm mit der Programmtaste. **5**
3. Bei Bedarf können Sie zusätzliche Funktionen auswählen. **4 6 7 9**
4. Starten Sie das Programm mit der Start-/Bereitschaftstaste. **3**

## Programmfortschrittsanzeige

Sie können den Fortschritt mit Hilfe des Programmfortschrittssymbole in der Anzeige verfolgen. **15**



Mit Fortsetzung des Spülprogrammes leuchten die entsprechenden Spül- und Trocknungssymbole.



Mit Fortsetzung des Spülprogrammes leuchten die entsprechenden Spül- und Trocknungssymbole.



Öffnen Sie die Tür nicht, bevor die Ende-Anzeige aufleuchtet. Bei Programmende leuchtet das Ende-Symbol.

Wenn das von Ihnen gewählte Programm startet, sehen Sie die geschätzte Restzeit in der Zeitanzeige.



**HINWEIS:** Die Gesamtdauer von Programmen kann je nach Zimmertemperatur, Temperatur der Wasserversorgung und Geschirrmenge variieren; daher benötigt das Programm möglicherweise mehr oder weniger Zeit als anfänglich angegeben.

## KAPITEL 6: GERÄT EINSCHALTEN UND AUSWAHL EINES PROGRAMMS

### Programm ändern

Wenn Sie das Programm ändern möchten, während die Maschine bereits läuft:

Drücken Sie die Start-/Bereitschaftstaste. **3**

- Wählen Sie ein neues Programm mit der Programmtaste. **5**
- Das neu ausgewählte Programm beginnt bei dem Schritt, bei dem das vorherige Programm angehalten wurde.
- Starten Sie das Programm durch erneutes Drücken der Start-/Bereitschaftstaste. **3**

### Programme abbrechen

Wenn Sie das Programm abbrechen möchten, während die Maschine bereits läuft:

- Halten Sie die Start-/Bereitschaftstaste 3 Sekunden gedrückt. **3**
- Die Anzeige zählt von 3 bis 1 herunter; wenn der Countdown abgelaufen ist, wird die Restzeit mit 1 Minute angezeigt.



Die Maschine lässt das Wasser in dieser 1 Minute ab; die Zeit wird rückgesetzt und das Ende-Symbol leuchtet.

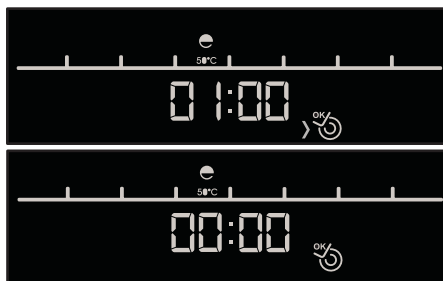

### Maschine ausschalten

- Wenn das Ende-Symbol leuchtet, schalten Sie Ihre Maschine mit der Ein-/Austaste aus.
- Ziehen Sie anschließend den Netzstecker des Gerätes aus der Steckdose und drehen Sie den Wasserhahn zu.

**Hinweis 1:** Einige Minuten nach Programmende und Aufleuchten der Ende-Anzeige können Sie die Tür leicht öffnen und ein Stück offen lassen, damit das Geschirr schneller trocknet.

**Hinweis 2:** Falls während des Spülens die Gerätetür geöffnet oder die Stromversorgung unterbrochen wird, fährt das Gerät nach Schließen der Tür bzw. Wiederherstellung der Stromversorgung an der entsprechenden Stelle mit dem Betrieb fort.

## ENTSORGUNG IHRER ALTEN SPÜLMASCHINE

Dieses Symbol auf dem Produkt oder der Verpackung besagt, dass das Produkt nicht als Hausmüll behandelt werden darf. Stattdessen muss es bei einem Entsorgungsunternehmen für die Sammlung von Elektro- und Elektronikschrott abgegeben werden. Damit helfen Sie, Schäden von Ihren Mitmenschen und der Umwelt abzuhalten. Die Wiederverwertung von Rohstoffen hilft, unsere natürlichen Ressourcen zu erhalten. Weitere Informationen über die Verwertung dieses Produkts erhalten Sie, wenn Sie sich mit Ihrer örtlichen Behörde, der Hausmüllabfuhr oder dem Geschäft in Verbindung setzen, bei dem Sie dieses Produkt erworben haben.

Diese Geschirrspülmaschine enthält im Pumpenwannefilter ein biozides Mittel, um die Bakterienbildung zu verhindern. Wirksubstanz: Zinkpyrithion (CAS Nr. 13463-41-7)







# Service & Support

Visit Our Website  
[sharphomeappliances.com](http://sharphomeappliances.com)

**SHARP**  
Be Original.



# QW-HT34F423W-DE

Dishwasher

FR Manuel d'utilisation



# TABLE DES MATIÈRES

<b>CHAPITRE - 1 : PRÉSENTATION DE L'APPAREIL</b>	
Caractéristiques techniques	5
Conformité avec les normes et les données d'essai	5
<b>CHAPITRE - 2 : INFORMATIONS ET RECOMMANDATIONS DE SÉCURITÉ</b>	
Recyclage	6
Informations relatives à la sécurité	6
Recommandations	8
Articles non appropriés au lave-vaisselle	8
<b>CHAPITRE - 3 : INSTALLATION DU LAVE-VAISSELLE</b>	
Positionnement du lave-vaisselle	9
Raccordements d'eau	9
Tuyau d'arrivée d'eau	10
Tuyau de sortie d'eau	10
Raccordement électrique	11
Installation du lave-vaisselle sous un plan de travail	12
<b>CHAPITRE - 4 : CHARGEMENT DE VOTRE LAVE-VAISSELLE</b>	
Égouttoir à vaisselle	14
Charges alternatives du panier	16
<b>CHAPITRE - 5 : DESCRIPTIONS DES PROGRAMMES</b>	
Fonctions des programmes	17
<b>CHAPITRE - 6 : MISE EN MARCHÉ DU LAVE-VAISSELLE ET SÉLECTION D'UN PROGRAMME</b>	
Mise en marche du lave-vaisselle	21
Suivi de progression du programme	21
Modification d'un programme	22
Modification d'un programme et réinitialisation	22
Mise à l'arrêt du lave-vaisselle	22

Cher client, notre but est de vous offrir des produits de haute qualité qui dépassent vos attentes. Votre appareil est fabriqué dans des installations modernes et soumis à des tests de qualité rigoureux.

Le présent manuel a été établi pour vous aider à utiliser au mieux votre appareil, qui a été fabriqué avec la technologie la plus récente et une efficacité fiable et maximale.

Avant d'utiliser votre appareil, lisez attentivement ce manuel ; il contient des informations de base relatives à l'installation, à l'entretien et à l'utilisation en toute sécurité de l'appareil. Veuillez contacter le centre de service agréé le plus proche pour l'installation de votre appareil.

Le mode d'emploi s'applique à plusieurs modèles. Vous pourrez cependant observer des différences.

## CHAPITRE - 1 : PRÉSENTATION DE L'APPAREIL

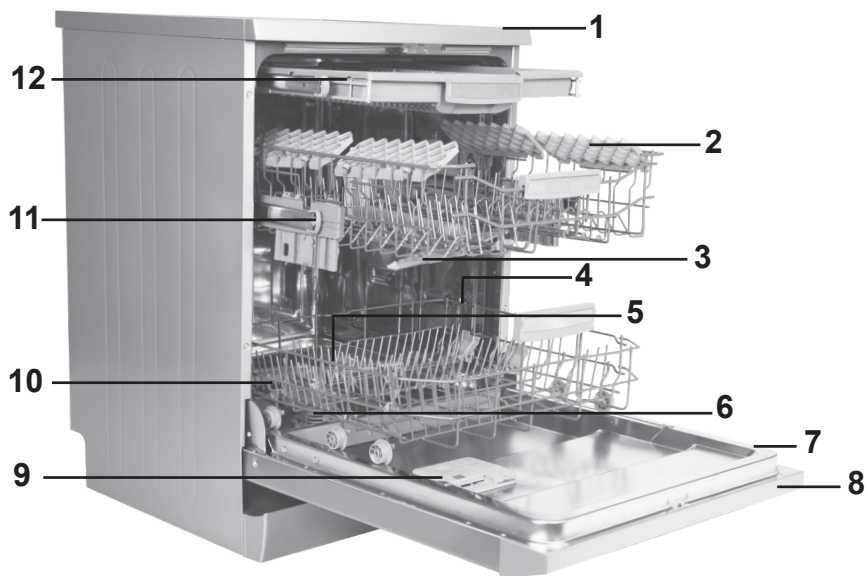

- |                                   |                                                       |
|-----------------------------------|-------------------------------------------------------|
| 1. Plan de travail                | 7. Plaque signalétique                                |
| 2. Panier supérieur avec supports | 8. Panneau de commande                                |
| 3. Bras pulvérisateur supérieur   | 9. Distributeur de détergent et de liquide de rinçage |
| 4. Panier inférieur               | 10. Récipient de sel                                  |
| 5. Bras pulvérisateur inférieur   | 11. Loquet de glissière du panier supérieur           |
| 6. Filtres                        | 12. Tiroir à couverts supérieur                       |



### 13 Unité de séchage Turbo:

Ce système offre de meilleures performances de séchage pour votre vaisselle.

# CHAPITRE - 1 : CARACTÉRISTIQUES

## Caractéristiques techniques

Capacité	15 couverts
Hauteur	850 mm
Hauteur (sans plan de travail)	820 mm
Largeur	598 mm
Profondeur	598 mm
Poids net	53 kg
Alimentation électrique	220-240 V-50 Hz
Puissance totale	1900 W
Puissance de chauffage	1800 W
Puissance de la pompe	100 W
Puissance de la pompe de vidange	30 W
Pression au robinet d'arrivée d'eau	0,03 MPa (0,3 bar)-1 MPa (10 bar)
Intensité	10 A

### Conformité aux normes et aux données de test/ Déclaration de conformité UE

Ce produit répond aux exigences de toutes les directives européennes en vigueur ainsi qu'à toutes les normes harmonisées correspondantes, qui prévoient le marquage CE.

Veuillez visiter [www.sharphomeappliances.com](http://www.sharphomeappliances.com) pour une copie électronique de ce manuel d'utilisation.

### INFORMATIONS ET RECOMMANDATIONS DE SÉCURITÉ

#### Recyclage

- Certains composants et emballages sont fabriqués à partir de matériaux recyclables.
- Les éléments en matière plastique portent les inscriptions internationales : (>PE< , >PS< , >POM< , >PP< , ....)
- Les éléments en carton sont fabriqués à partir de papier recyclé et doivent être déposés dans les bacs de tri sélectif prévus à cet effet.
- Évitez de placer ces matériaux dans des bacs à déchets. Les déposer dans un centre de recyclage.
- Contacter les centres concernés pour obtenir des informations sur les méthodes et points de mise au rebut.

#### Informations relatives à la sécurité

##### Lorsque vous recevez votre appareil

- Si l'emballage de votre appareil présente des dommages, veuillez contacter un service agréé.
- Déballer les matériaux d'emballage comme indiqué et mettez-les au rebut conformément aux règles applicables.

##### Consignes à respecter lors de l'installation de l'appareil

- Installez votre lave-vaisselle dans un endroit adéquat, ne posant pas de risque pour la sécurité et de niveau.
- Procédez à l'installation et au raccordement de votre lave-vaisselle en suivant les instructions.
- Ce lave-vaisselle ne doit être installé et réparé que par un service après vente agréé.
- N'utilisez que les pièces détachées d'origine.
- Avant l'installation, vérifiez que le lave-vaisselle est débranché.
- Vérifiez que votre prise électrique est conforme aux normes en vigueur.
- Assurez-vous que tous les branchements électriques correspondent aux valeurs indiquées sur la plaque signalétique.
- Assurez-vous que le lave-vaisselle n'est pas posé sur le câble d'alimentation.
- Ne branchez jamais le lave-vaisselle au moyen d'une rallonge électrique ou d'une prise multiple. Veillez à ce que la prise soit facilement accessible une fois l'installation terminée.
- Après l'installation du lave-vaisselle, faites-le fonctionner à vide lors de la première utilisation.

##### Usage quotidien

- Ce lave-vaisselle est exclusivement destiné à un usage domestique. Ne l'utilisez à aucune autre fin. Toute utilisation du lave-vaisselle à des fins commerciales annule la garantie.
- Ne montez pas, ne vous asseyez pas ou ne placez pas de charge sur la porte ouverte du lave-vaisselle, car ce dernier pourrait se renverser.

## CHAPITRE - 2 : INFORMATIONS ET RECOMMANDATIONS DE SECURITE

- N'utilisez jamais de détergent ou de liquide de rinçage qui ne sont pas conçus spécifiquement pour lave-vaisselle. Notre société déclinera toute responsabilité pour les dégâts liés à l'utilisation de ces produits.
- L'eau contenue dans la cuve de lavage du lave-vaisselle n'est pas potable. Ne la buvez pas.
- En raison du danger d'explosion, ne placez aucun dissolvant chimique ou solvant dans le lave-vaisselle.
- Vérifiez que les objets en plastique résistent à la chaleur avant de les laver au lave-vaisselle.
- Cet appareil peut être utilisé par des enfants âgés d'au moins 8 ans et des personnes avec des capacités physiques, sensorielles ou mentales réduites ou sans expérience ni connaissances, s'ils sont supervisés, ont reçu des instructions relatives à l'utilisation sécurisée de l'appareil et comprennent les dangers qui y sont associés. Empêchez que des enfants jouent avec l'appareil. De même, les enfants sans surveillance ne doivent pas procéder au nettoyage ou à l'entretien de la machine.
- Évitez de placer des objets inappropriés et lourds excédant la capacité maximale du panier du lave-vaisselle. Notre société ne sera en aucun cas responsable de tout dommage sur les parties intérieures.
- N'ouvrez jamais la porte lorsque l'appareil est en marche. Un dispositif de sécurité met le lave-vaisselle à l'arrêt en cas d'ouverture de la porte.
- Ne laissez pas la porte de votre lave-vaisselle ouverte pour éviter tout accident.
- Installez les couteaux et autres objets pointus dans le panier à couverts, pointe en bas.
- Si le cordon d'alimentation est endommagé, faites-le remplacer par le fabricant, son agent de service ou un personnel qualifié afin d'éviter tout danger.

**Avertissement** : Évitez de vous tenir devant la porte lorsque que le signal sonore d'ouverture automatique retentit.

### **Pour la sécurité des enfants**

- Après le déballage du lave-vaisselle, veillez à tenir les matériaux d'emballage hors de portée des enfants.
- Ne laissez pas les enfants jouer avec ou mettre en marche le lave-vaisselle.
- Tenez les détergents et liquides de rinçage hors de la portée des enfants.
- Tenir les enfants à l'écart du lave-vaisselle lorsqu'il est ouvert : il peut contenir des résidus de substances de nettoyage.
- Veillez à ce que votre ancien lave-vaisselle ne pose aucun risque à vos enfants. Il existe des cas connus d'enfants retenus enfermés dans des



## CHAPITRE - 2 : INFORMATIONS ET RECOMMANDATIONS DE SECURITE

machines usées. Pour éviter une telle situation, brisez le loquet de la porte de votre appareil et coupez-en les câbles électriques.

### En cas de dysfonctionnement

- Les réparations effectuées par des personnes autres que le personnel de service agréé annulent la garantie de votre appareil.
- Avant d'effectuer toute réparation sur le lave-vaisselle, prenez soin de la débrancher du réseau électrique. Coupez les fusibles ou débranchez le lave-vaisselle. Ne pas tirer sur le câble pour débrancher le lave-vaisselle. Prenez soin de fermer l'arrivée d'eau.

### Recommandations

- Pour ne pas gaspiller l'eau et l'énergie, enlevez les gros résidus d'aliments avant de mettre la vaisselle dans la lave-vaisselle. Mettez le lave-vaisselle en marche après l'avoir entièrement chargé
- N'utilisez le programme de trempage que si nécessaire.
- Installez les objets creux tels que les bols, verres et pots de manière à ce qu'ils soient tournés vers le bas.
- Il est conseillé de ne pas surcharger le lave-vaisselle et de ne pas y installer de la vaisselle de nature différente de celle indiquée.

### Ne pas laver en lave-vaisselle :

- Il s'agit notamment de cendres de cigarettes, de restes de bougie, de cirage, de substances chimiques, de matériaux à base d'alliages ferreux ;
- Fourchettes, cuillères et couteaux à manche en bois, en corne ou en ivoire ou incrusté de nacre ; objets collés, peinture, articles maculés de produits chimiques abrasifs, acides ou basiques.
- Des objets en plastique ne résistant pas à la chaleur et des récipients en cuivre ou étamés.
- Objets en aluminium et en argent (ils peuvent se décolorer ou se ternir).
- Certains types de verre délicat, des objets en porcelaine aux motifs d'ornement imprimés qui s'effacent juste après le premier lavage ; certains articles en cristal qui perdent leur transparence avec le temps, un couvert précieux non résistant à la chaleur, des verres en cristal au plomb, des planches à couper, des articles fabriqués à base de fibre synthétique ;
- Les articles absorbants tels que les éponges ou les torchons ne sont pas lavables en lave-vaisselle.

**Attention :** Prenez soin d'acheter des articles lavables en lave-vaisselle à partir d'aujourd'hui.

### INSTALLATION DU LAVE-VAISSELLE

#### Positionnement du lave-vaisselle

Au moment de choisir le lieu d'installation de votre lave-vaisselle, privilégiez les endroits faciles d'accès pour un chargement et un déchargement faciles de la vaisselle.

N'installez pas votre lave-vaisselle dans un lieu où la température ambiante peut descendre sous 0 °C.

Avant de le positionner, sortez le lave-vaisselle de son emballage en respectant les avertissements apposés sur celui-ci.

Positionnez le lave-vaisselle à proximité d'une arrivée et évacuation d'eau. Vous devez installer votre lave-vaisselle de manière à ne pas modifier les raccords une fois ceux-ci effectués.

Ne saisissez pas le lave-vaisselle par la porte ou par le panneau de commande pour la déplacer.

Prenez soin de laisser un espace autour du lave-vaisselle de manière à pouvoir le déplacer facilement d'avant en arrière pendant le nettoyage.

Prenez soin de ne pas coincer les tuyaux d'arrivée d'eau et de vidange en positionnant le lave-vaisselle. En outre, prenez soin de ne pas coincer le câble électrique sous le lave-vaisselle.

Réglez les pieds réglables du lave-vaisselle de manière à ce qu'il soit à niveau et bien stable. Le bon positionnement du lave-vaisselle est essentiel pour une bonne ouverture et fermeture de la porte.

Si la porte de votre lave-vaisselle ne se ferme pas correctement, vérifiez que le lave-vaisselle est à niveau et stable sur le sol ; dans le cas contraire, réglez les pieds et positionnez l'appareil de manière stable.

#### Raccordement d'eau

Assurez-vous que la tuyauterie intérieure est adaptée à l'installation d'un lave-vaisselle. Nous vous recommandons en outre d'installer un filtre à l'arrivée d'eau de votre domicile, de manière à éviter qu'une contamination (sable, argile, rouille, etc.) éventuellement transportée dans le système d'approvisionnement en eau ou dans la tuyauterie intérieure cause tout dommage au lave-vaisselle, et à prévenir tous désagréments tels que le jaunissement de la vaisselle ou la formation de dépôts après le lavage.

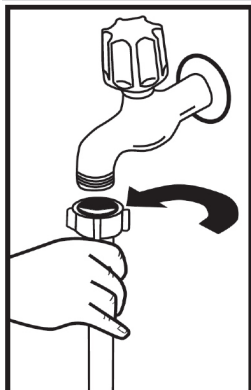

### Tuyau d'arrivée d'eau

N'utilisez jamais le tuyau d'arrivée d'eau de votre ancien lave-vaisselle. Utilisez plutôt le tuyau neuf fourni avec l'appareil. Si vous souhaitez raccorder un tuyau d'arrivée d'eau neuf ou longtemps inutilisé à votre lave-vaisselle, faites au préalable couler de l'eau dans celui-ci pendant un moment. Raccordez à la main le tuyau d'arrivée d'eau directement au robinet d'arrivée. Veillez à ce que la pression du robinet soit de 0,03 Mpa minimum et de 1 Mpa maximum. Si la pression d'eau est supérieure à 1 Mpa, raccordez une soupape de surpression entre les tuyaux.

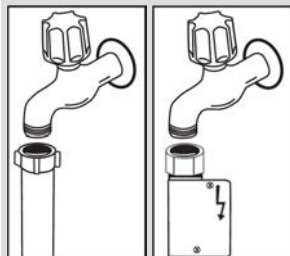

Une fois le raccordement effectué, ouvrez le robinet à fond et vérifiez l'étanchéité. Pour la sécurité de votre lave-vaisselle, veuillez toujours fermer le robinet d'arrivée d'eau après la fin de chaque programme de lavage.

**NB :** Certains modèles utilisent un système Aquastop. Si votre lave-vaisselle est équipé de la fonction Aquastop, il y a du courant avec une tension dangereuse. Ne coupez pas l'embout Aquastop. Veillez aussi à ce qu'il ne soit pas plié ou tordu.

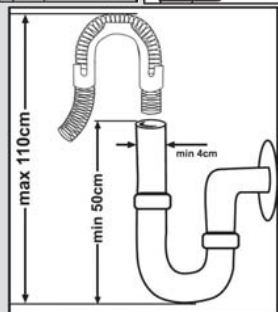

### Tuyau de vidange

On peut raccorder le tuyau de vidange, soit directement à une vidange fixe, soit au raccord spécial sous l'évier. Au moyen d'un tuyau coudé spécial (si disponible), on peut vidanger le lave-vaisselle directement dans l'évier en accrochant le tuyau coudé au bord de l'évier. Assurez-vous que le raccordement est effectué à au moins 50 cm et au plus à 110 cm du niveau du sol.

## CHAPITRE - 3 : INSTALLATION DU LAVE-VAISSELLE

**Avertissement :** Lorsque vous utilisez un tuyau de vidange de plus de 4 m de long, la vaisselle peut rester sale. Dans ce cas, notre société déclinera toute responsabilité.

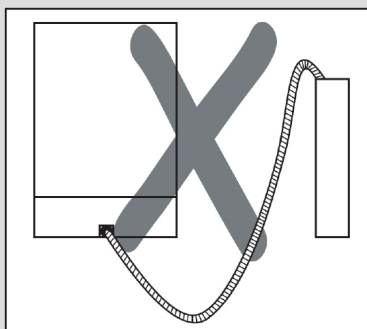
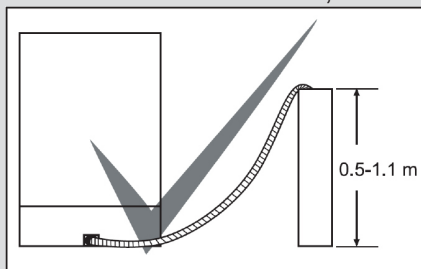

### Raccordement électrique

Votre lave-vaisselle doit être raccordé à une prise de terre dont la tension et l'intensité correspondent aux valeurs prévues (suivant les normes en vigueur). Si votre logement ne comporte pas de prise de terre, faites-en installer une par un électricien qualifié. En cas d'utilisation sans prise de terre, notre société dégage toute responsabilité pour toute panne qui pourrait se produire.

Intensité du fusible intérieur : 10-16 A.

Votre lave-vaisselle est configuré pour fonctionner en 220-240 V. Si votre domicile est en 110 V, intercalez un transformateur 110/220 V - 3 000 W. Le lave-vaisselle doit être débranché pendant le positionnement.

Utilisez toujours la prise fournie avec l'appareil.

À basse tension, l'efficacité de votre lave-vaisselle est diminuée.

Si le câble d'alimentation est endommagé, il doit être remplacé par le fabricant, son service après-vente ou une personne de qualification similaire, afin d'éviter un danger. Dans le cas contraire, des accidents peuvent se produire.

Pour des raisons de sécurité, assurez-vous de toujours débrancher la prise à la fin du programme.

Afin d'éviter une électrocution, évitez de débrancher l'appareil lorsque vos mains sont mouillées. Débranchez toujours votre lave-vaisselle par la prise. Ne jamais tirer le câble électrique lui-même.

## CHAPITRE - 3 : INSTALLATION DU LAVE-VAISSELLE

### Installation sous un plan de travail

Si vous souhaitez installer votre lave-vaisselle sous un plan de travail, vérifiez que vous disposez d'un espace suffisant sous le plan de travail et que l'installation électrique et la plomberie vous le permettent. **1** Si vous jugez que l'espace sous le plan de travail de votre cuisine est suffisant pour installer votre lave-vaisselle, retirez le top du lave-vaisselle comme le montre l'illustration. **2**

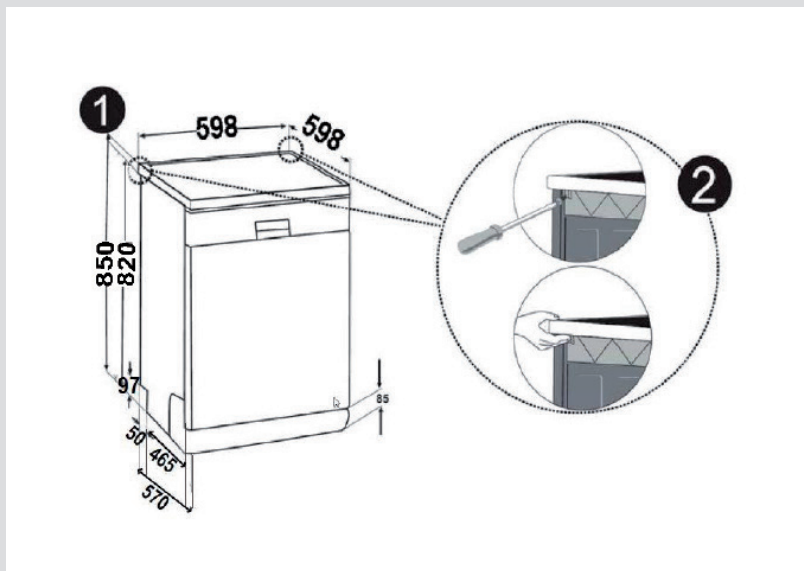

**Avertissement :** L'endroit où est installé le lave-vaisselle sans son top doit être stable afin d'éviter tout déséquilibre. Retirez le top du lave-vaisselle en dévissant les vis de fixation situées à l'arrière de l'appareil. Poussez ensuite le panneau frontal de 1 cm de l'avant vers l'arrière et soulevez-le.

## CHAPITRE - 3 : INSTALLATION DU LAVE-VAISSELLE

Réglez les pieds du lave-vaisselle en fonction de la pente du sol. **3** Installez votre lave-vaisselle en le poussant sous le plan de travail en prenant soin de ne pas plier ou d'écraser les tuyaux. **4**

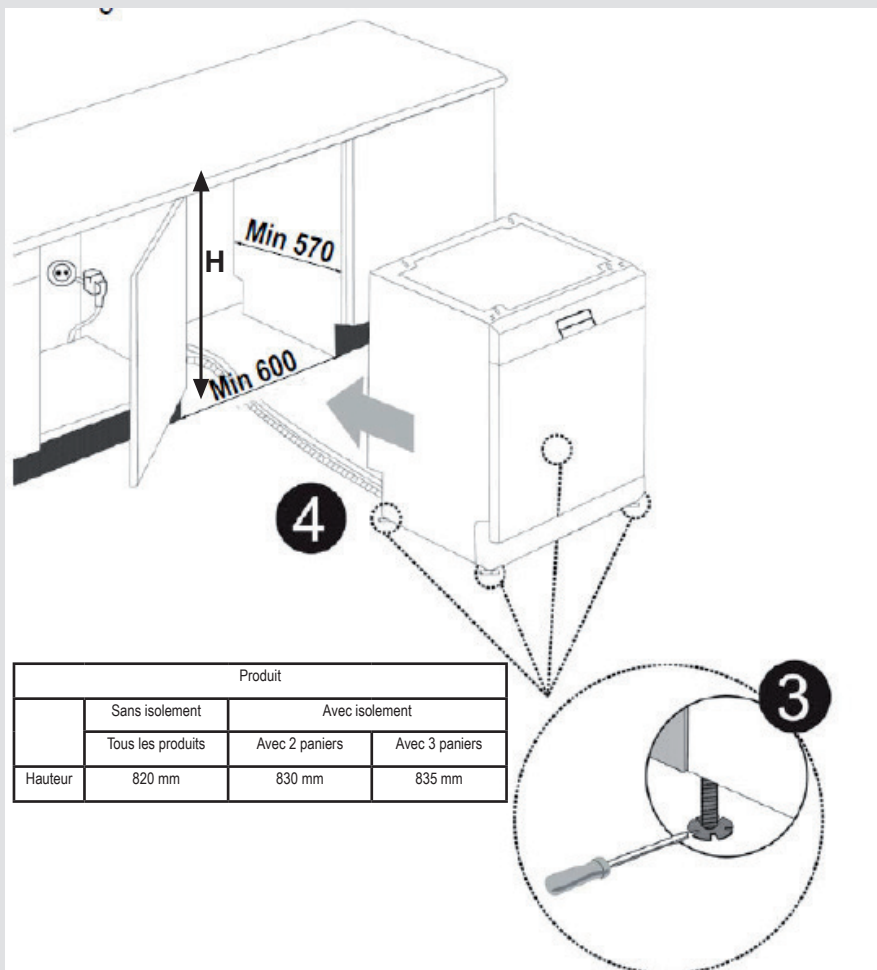

**Avertissement:** Une fois le top retiré, le lave-vaisselle doit être placé dans un endroit fermé dont les dimensions sont indiquées (Voir tableau ci-dessus)

## CHAPITRE - 4 : CHARGEMENT DE VOTRE LAVE-VAISSELLE

### SOFT TOUCH

#### Panier supérieur

#### Étagère à hauteur réglable

Ces étagères sont conçues pour augmenter la capacité du panier supérieur. Vous pouvez disposer vos verres et tasses sur les clayettes. Vous pouvez ajuster la hauteur de ces clayettes. Grâce à cette fonctionnalité, vous pouvez placer des verres de différentes tailles sous ces clayettes.

Les matières plastiques à hauteur réglable vous permettent d'utiliser les clayettes en 2 hauteurs différentes. En outre, vous pouvez placer des fourchettes, des couteaux et des cuillères longs sur ces clayettes latéralement, de sorte qu'ils ne bloquent pas la rotation de l'hélice.

La fonctionnalité « soft touch » sur les étagères sert à placer le verre à pied fin. Le verre à vin est placé dans la zone indiquée sur l'image.

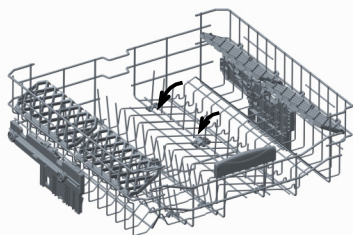
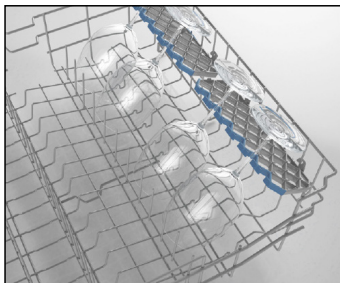

#### Clayettes pliables

Les clayettes pliables situées au-dessus du panier supérieur ont été conçues dans le but de faciliter la disposition de plus grands objets tels que les casseroles, les poêles, etc. Le cas échéant, chaque partie peut être pliée séparément, ou avec les autres, pour plus d'espace. Pour utiliser les clayettes pliables, il suffit de les soulever vers le haut ou de les plier vers le bas.

#### Réglage en hauteur du panier supérieur lorsque celui-ci est plein

Le mécanisme de réglage de la hauteur du panier supérieur de votre machine a été conçu pour vous donner la possibilité d'ajuster la hauteur de ce panier supérieur vers le haut ou vers le bas, sans l'enlever de la machine lorsqu'il est plein. Et créer ainsi des espaces plus grands ou plus petits entre les paniers supérieur et inférieur. Le panier de votre machine a été réglé à la position supérieure en réglage d'usine.

Afin de lever votre panier, tenez-le des deux côtés et tirez-le vers le haut. Afin de le baisser, tenez-le à nouveau des deux côtés, tirez vers le haut et lâchez lentement. Dans le mécanisme de réglage du panier chargé, assurez-vous que les deux côtés se trouvent au même niveau.

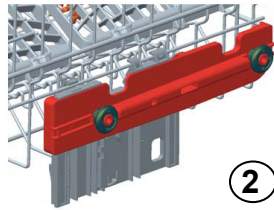
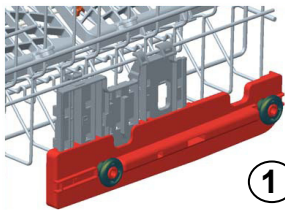
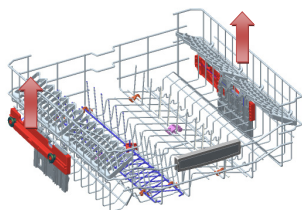

#### Panier inférieur

#### Clayettes pliables

Le panier inférieur de la machine contient quatre clayettes pliables qui sont conçues pour vous permettre de ranger plus facilement de grands articles tels que les marmites, les casseroles, etc. Le cas échéant, chaque partie peut être pliée séparément, ou avec les autres, pour plus d'espace. Pour les clayettes, il suffit de les tirer vers le haut, ou de les plier vers le bas.

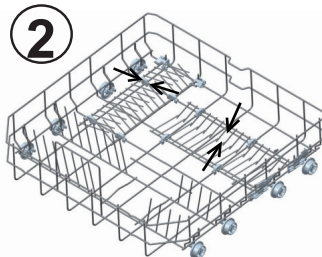
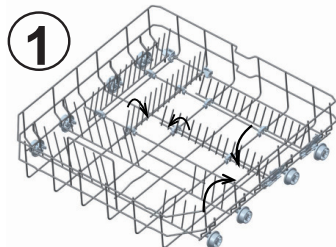

## CHAPITRE - 4 : CHARGEMENT DE VOTRE LAVE-VAISSELLE

### Panier à couverts supérieur

Le panier à couverts supérieur est conçu pour vous permettre de ranger vos fourchettes, cuillères et couteaux, louches à long manche et petits objets.

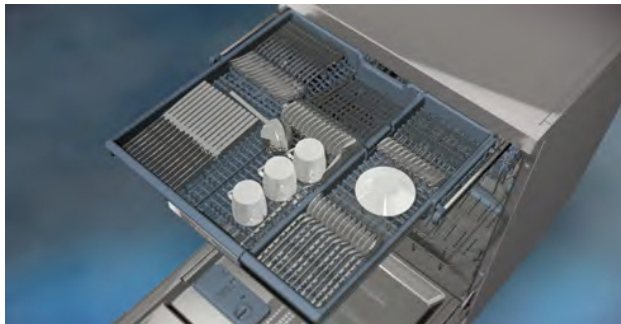

Parce qu'il peut facilement être retiré de la machine, il permet de sortir la vaisselle de la machine en même temps que le panier après lavage.

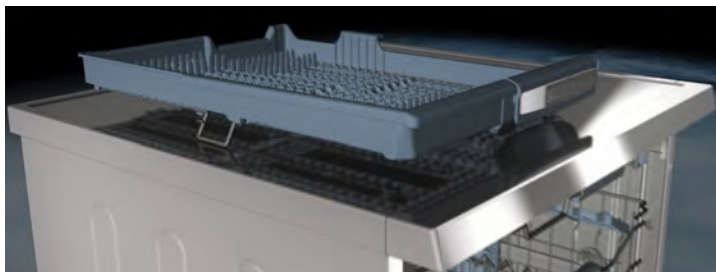

Le panier à couverts supérieur est composé de deux pièces ; si vous souhaitez obtenir plus d'espace pour la vaisselle dans le panier supérieur, vous pouvez sortir le côté gauche ou droit du panier à couverts supérieur.



**Avertissement :** Les couteaux et autres objets tranchants doivent être placés horizontalement dans le panier à couverts.



## CHAPITRE - 4 : CHARGEMENT DE VOTRE LAVE-VAISSELLE

### Chargements alternatifs du panier

#### Panier inférieur

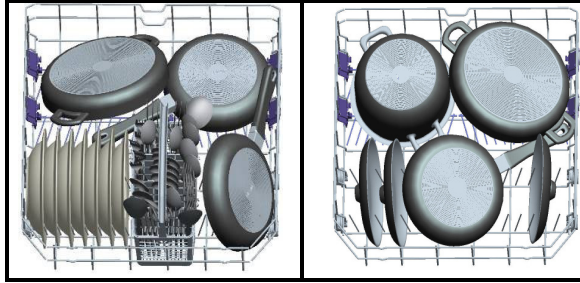

#### Panier supérieur

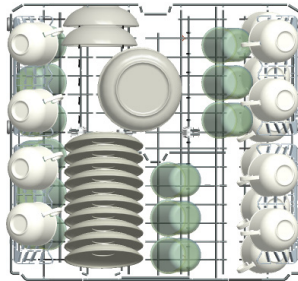

### Chargements incorrects

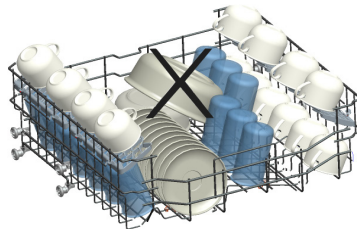
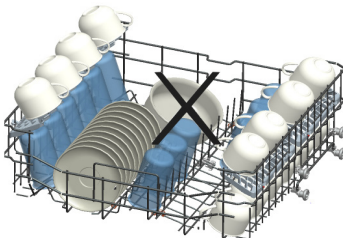
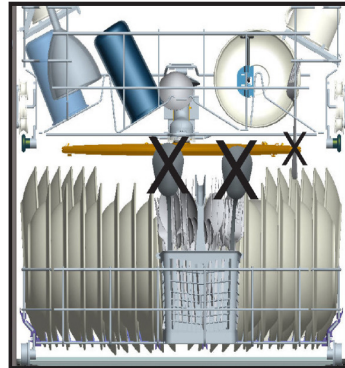
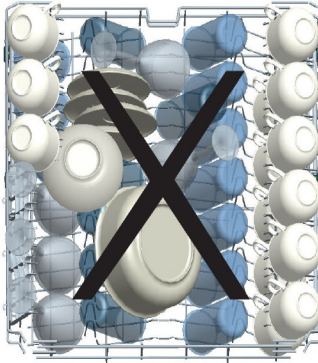

### Note importante pour les laboratoires de test

Pour des informations détaillées concernant les tests de performance, veuillez contacter l'adresse suivante : "dishwasher@standardtest.info". Dans votre email, veuillez fournir le nom du modèle et le numéro de série (20 chiffres) que vous trouverez sur la porte de l'appareil.

## CHAPITRE- 5: DESCRIPTIONS DES PROGRAMMES

### Fonctions des programmes

Numéro prog.				
Noms de programme et températures	Lavage à jet 14 min 35 °C	Auto Délicat 30-50 °C	Auto intensif 50-70 °C	Double lavage 65 °C
Type de déchets alimentaires	Frais moins sales, café, lait, thé	Détection du degré de salissure de la vaisselle, puis définit automatiquement la température, la quantité d'eau et la durée du lavage.		Les soupes, les sauces, les pâtes, les œufs, le riz pilaf, les pommes de terre et les plats cuits au four, les aliments frits, conservés à long terme
Degré de salissure	faible	faible	élevé	élevé
Quantité de détergent B : 25 cm <sup>3</sup> / 15 cm <sup>3</sup> A : 5 cm <sup>3</sup>	**B	A+B	A+B	A+B
	Lavage à 35 °C	Détection du degré de salissure de la vaisselle, puis définit automatiquement la température, la quantité d'eau et la durée du lavage.		Lavage à 40 °C
	Rinçage à chaud			Lavage à 65 °C
	Fin			Lavage à 45 °C
				Rinçage à chaud
				Cycle
				Fin
Durée du programme (min.)	14	79-87	107-171	106
Consommation électrique (kW heures)	0,57	0-87	1,58	1,43
Consommation d'eau (en litres)	7,7	10,6-17,7	12,3-24,6	15,4

**Avvertissement :** Les programmes courts ne comportent pas de phase de séchage. Les valeurs mentionnées ci-dessus sont des valeurs obtenues en laboratoire conformément aux normes en vigueur. Ces valeurs varient en fonction des conditions d'utilisation de l'appareil et de l'environnement (tension du réseau, pression d'eau, température d'admission d'eau et température ambiante).

## CHAPITRE- 5: DESCRIPTIONS DES PROGRAMMES

### Fonctions des programmes

Nom de programme et températures	Rapide 30 min 40 °C	Eco 50 °C	***Super 50 min 65 °C	Hygiène 70 °C
Type de déchets alimentaires	Café frais, lait, thé, viande froide, légumes	Café frais, lait, thé, viande froide, légumes	Soupe avariée, sauce, pâtisserie, œuf, riz, pomme de terre, plats cuits au four et aliments frits	Café frais, lait, thé, viande froide, légumes
Degré de salissure	faible	moyen	moyen	moyen
Quantité de détergent B : 25 cm <sup>3</sup> / 15 cm <sup>3</sup> A : 5 cm <sup>3</sup>	B	A+B	A+B	A+B
	Prélavage	Prélavage	Lavage à 65 °C	Prélavage
	Lavage à 40 °C	Lavage à 50 °C	Rinçage intermédiaire	Lavage à 65 °C
	Rinçage à froid	Rinçage à chaud	Rinçage à chaud	Rinçage à froid
	Rinçage à chaud	Cycle	Fin	Rinçage à chaud
	Cycle	Fin		Cycle
	Fin			Fin
Durée du programme (min.)	30	239	50	116
Consommation électrique (kW heures)	0,74	0,84	129	1,38
Consommation d'eau (en litres)	10,9	9,0	10,7	14,4

\*\* Utilisez uniquement du détergent en poudre pour le cycle du programme de prélavage.

\*\*\* Vous pouvez laver votre vaisselle avec un rendement optimal en utilisant le cycle Super 50 min.

## CHAPITRE - 6 : MISE EN MARCHÉ DU LAVE-VAISSELLE ET SÉLECTION D'UN PROGRAMME

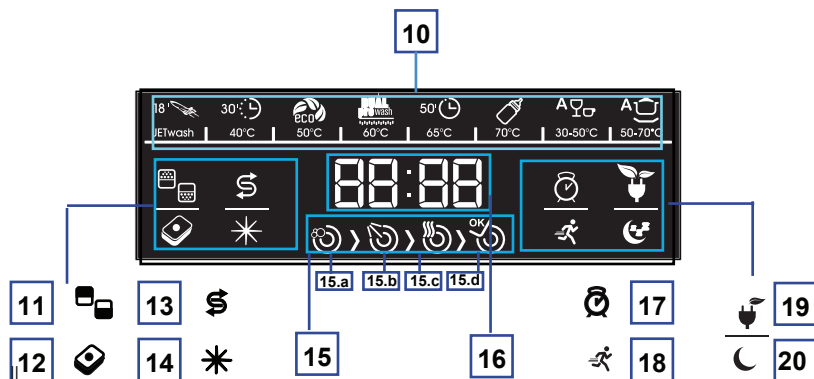
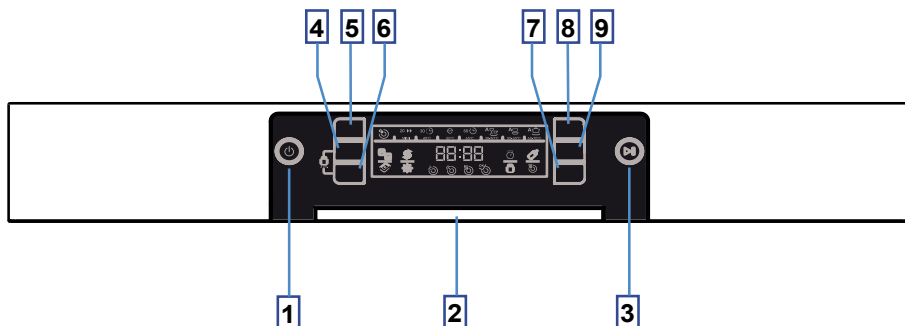

- 1- Bouton Marche/Arrêt
- 2- Poignée de porte
- 3- Bouton Marche/Veille
- 4- Bouton demi-charge
- 5- Bouton de sélection de programme
- 6- Bouton détergent en pastilles
- 7- Bouton Extra Rapide/Silencieux
- 8- Bouton de départ différé
- 9- Bouton Économie d'énergie
- 10- Ecrans des programmes
- 11- Symbole de demi-charge
- 12- Symbole de détergent en pastilles
- 13- Indicateur d'avertissement du niveau de sel
- 14- Indicateur d'avertissement du niveau du produit de rinçage

- 15- Affichage du suivi des phases du programme
  - a- Symbole de la phase de lavage
  - b- Symbole de la phase de rinçage
  - c- Symbole de la phase de séchage
  - d- Symbole indicateur de fin
- 16- Affichage du temps Restant/délai départ différé/Durée de programme
- 17- Symbole du départ différé 1
- 18- Symbole de l'Économie d'énergie
- 19- Symbole de la fonction supplémentaire Rapide
- 20- Symbole de la fonction supplémentaire Silencieux

## CHAPITRE - 6 : MISE EN MARCHÉ DU LAVE-VAISSELLE ET SÉLECTION D'UN PROGRAMME

### **Bouton Marche/Arrêt (1)**

Lorsque vous appuyez sur le bouton Marche/Arrêt, la machine s'allume et l'écran indique le dernier programme utilisé ; en position d'arrêt, les voyants de l'écran sont éteints.

### **Poignée de porte (2)**

Servez-vous de la poignée pour ouvrir et fermer la porte de la machine.

### **Bouton Marche/Veille (3)**

Lorsque vous appuyez sur le bouton Marche/Veille, le programme sélectionné à l'aide du bouton de sélection de programme **5** démarre et le symbole de lavage s'affiche à l'écran **15.a**. Vous pouvez suivre les étapes du lavage à partir de l'écran. **15**

### **Bouton lavage Éco (bouton demi-charge) (4)**

Lorsque vous utilisez la fonction lavage Éco trois modes de lavage s'offrent à vous : dans le panier inférieur, dans le panier supérieur et dans les deux paniers.

Si vous avez seulement une petite quantité de vaisselle à laver dans votre machine, vous pouvez activer la fonction demi-charge avec certains programmes.

Si vous avez des couverts dans les deux paniers, appuyez sur la fonction demi-charge et sélectionnez la position où les deux voyants sont en surbrillance.

Si vous avez de la vaisselle uniquement dans le panier supérieur, appuyez sur le bouton demi-charge et sélectionnez la position où le voyant supérieur est en surbrillance. Ainsi, le lavage s'effectuera uniquement dans le panier supérieur de votre machine. Lorsque vous utilisez cette fonction, il ne doit pas y avoir de vaisselle dans le panier inférieur.

Si vous avez la vaisselle uniquement dans le panier inférieur, appuyez sur le bouton demi-charge et sélectionnez la position où le voyant inférieur est en surbrillance. Ainsi, le lavage s'effectuera uniquement dans le panier inférieur de votre machine. Lorsque vous utilisez cette fonction, il ne doit pas y avoir de vaisselle dans le panier inférieur.

### **Bouton de sélection de programme (5)**

Vous pouvez sélectionner le programme de lavage adapté à votre vaisselle en utilisant le bouton de sélection de programme.(10)

### **Bouton de détergent en pastilles (6)**

Appuyez sur le bouton de détergent en pastilles chaque fois que vous utilisez du sel, un produit de rinçage et des détergents combinés ayant des propriétés supplémentaires. Si le bouton est actif pour le programme que vous avez sélectionné, l'indicateur n° 12 s'allume à l'écran.

### **Bouton Extra Rapide/Silencieux (7)**

La fonction Extra rapide permet de laver les plats avec plus de pression, ce qui raccourcit la durée du programme sélectionné et permet de réaliser des économies en eau.

### **Fonction Extra silencieux**

Permet de laver les plats avec moins de pression, pour un lavage plus doux et plus silencieux.

### **Bouton de départ différé (8)**

Vous pouvez différer le départ d'un programme en appuyant sur le bouton de départ différé. Lorsque vous appuyez sur le bouton de départ différé, l'indicateur n° 17 s'allume à l'écran.

### **Bouton Économie d'énergie (9)**

Cette option permet d'ouvrir la porte à la fin du programme ; de cette manière, la performance de séchage augmente. En outre, ladite option réduit la température lors de l'algorithme des programmes pour assurer l'économie d'énergie.

### **Indicateur d'avertissement de manque de sel (13)**

Pour savoir si la quantité de sel contenue dans la machine est suffisante, vérifiez l'indicateur de niveau de sel. Si cet écran est éclairé, remplissez le compartiment de sel.

### **Indicateur d'avertissement de manque de produit de rinçage (14)**

Pour savoir si la quantité de liquide de rinçage contenue dans la machine est suffisante, vérifiez l'indicateur d'avertissement de manque de liquide de rinçage. Si cet écran est éclairé, remplissez le compartiment de l'agent de rinçage.

### **Indicateur de temps restant (16)**

L'affichage du temps restant indique le temps des programmes et le temps restant tandis que le programme est en fonctionnement. Vous pouvez également décaler le démarrage d'un programme en appuyant sur le bouton de retard avant que le programme commence.

### **Utilisation du Verrouillage enfants**

Pour activer la sécurité enfants, appuyez simultanément sur les boutons de « détergent en pastilles » et « demi-charge » pendant 3 secondes. Au même moment, l'inscription « CL » s'affiche pendant 2 secondes à l'écran du temps restant. Pour désactiver la sécurité enfants, appuyez simultanément sur les boutons de « détergent en pastilles » et « demi-charge » pendant 3 secondes. L'inscription « CL » clignote deux fois.

## CHAPITRE - 6 : MISE EN MARCHÉ DU LAVE-VAISSELLE ET SÉLECTION D'UN PROGRAMME

### Démarrage de votre appareil

1. Appuyez sur l'interrupteur Marche/Arrêt. 1
2. Sélectionnez le programme adapté à votre vaisselle à l'aide du bouton de sélection de programme. 5
3. Si vous le souhaitez, vous pouvez sélectionner des fonctions supplémentaires. 4 6 7 9
4. Appuyez sur le bouton Marche/Veille pour lancer le programme. 3

### Suivi du programme

Vous pouvez suivre l'évolution du processus de lavage à l'aide des symboles de suivi du programme visibles à l'écran. 15

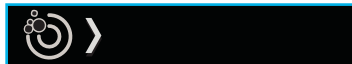

Au cours du processus de lavage, les symboles de lavage et de séchage s'allument respectivement.



Lorsque le symbole de séchage est activé, la machine reste silencieuse pendant environ 45 à 50 minutes.



N'ouvrez pas la porte avant que le voyant Terminé ne s'allume. Lorsque le programme s'achève, le symbole indicateur de fin de processus s'allume.

Au démarrage du programme sélectionné, le temps estimé restant s'affiche sur l'indicateur de temps.



**REMARQUE :** La durée totale du programme dépend de la température ambiante de la pièce, de la température de l'eau courante et de la quantité de couverts. Par conséquent, le programme peut nécessiter une durée différente de celle initialement recommandée.

## CHAPITRE - 6 : MISE EN MARCHÉ DU LAVE-VAISSELLE ET SÉLECTION D'UN PROGRAMME

### Modification d'un programme

Si vous voulez changer un programme pendant qu'un autre est en cours:

- Appuyez sur le bouton Marche/Veille. **3**
- Sélectionnez le nouveau programme à l'aide du bouton de sélection de programme. **5**
- Le nouveau programme démarre à partir de l'étape à laquelle le programme précédent a été interrompu.
- Appuyez sur le bouton Marche/Veille pour relancer le programme. **3**

### Annulation de programme

Si vous voulez annuler un programme pendant qu'un autre est en cours:

- Maintenez enfoncé le bouton Marche/Veille pendant 3 secondes. **3**
- Le compte à rebours allant de 3 à 1 s'affiche à l'écran et une fois terminé, le temps restant s'affiche pendant 1 minute.



La machine évacue l'eau pendant cette minute, le temps est réinitialisé et le symbole Terminé s'allume.

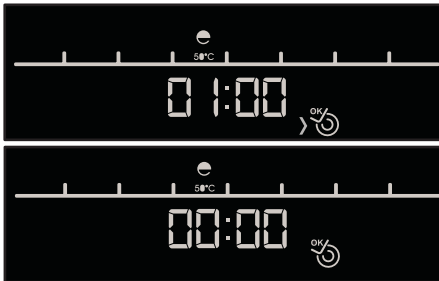

### Arrêt du lave-vaisselle

- Lorsque le symbole Terminé s'allume, éteignez votre machine en appuyant sur le bouton Marche/Arrêt.
- Ensuite, débranchez votre appareil et fermez son robinet.

**REMARQUE 1 :** Quelques minutes après la fin du programme et l'illumination de l'indicateur de fin de processus, vous pouvez légèrement ouvrir la porte et la laisser entrouverte pour accélérer le processus de séchage.

**REMARQUE 2 :** En cas d'ouverture de la porte de la machine ou de coupure de courant pendant le lavage, votre machine s'arrête. Une fois que la porte est refermée ou le courant rétabli, la machine recommence à fonctionner à partir de l'étape où elle s'est arrêtée.

## MISE AU REBUT D'UN LAVE-VAISSELLE USAGÉ

Le symbole sur l'appareil ou sur son emballage signifie que cet appareil ne doit pas être mis au rebut avec les ordures ménagères. Par contre, il doit être déposé aux points de collecte des déchets destinés au recyclage des appareils électriques et électroniques. Ainsi, vous contribuez à la préservation de l'environnement et de la santé humaine.

Le recyclage de matériaux contribue à la préservation des ressources naturelles. Pour de plus amples informations sur le recyclage de cet appareil, veuillez contacter la mairie de votre localité, le service de destruction des déchets ménagers, ou encore votre revendeur.

Le lave-vaisselle contient un produit biocide dans le filtre pour carter d'huile PP permettant d'empêcher la croissance bactérienne. Substance active : Pyriithione de zinc (No CAS : 13463-41-7)

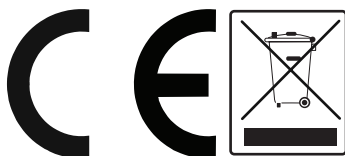

Si vous avez besoin d'assistance, contactez la HOTLINE CONSOMMATEUR ou le service après-vente pour des informations complémentaires au numéro suivant :

**HOTLINE CONSOMMATEUR**

Tarifcation banalisée

**0 809 10 15 15**

**Service gratuit  
+ prix appel**

Ouvert de lundi au vendredi de 9h00 à 18h30  
Et le samedi de 9h00 à 17h30





# Service & Support

Visit Our Website  
[sharphomeappliances.com](http://sharphomeappliances.com)

**SHARP**

Be Original.





# QW-HT34F423W-DE

Dishwasher

NL Gebruikershandleiding

**SHARP**

Be Original.



# INHOUD

<b>HOOFDSTUK-1: UITLEG VAN PRODUCT</b>	
Technische specificaties .....	5
Overeenstemming met standaarden en testdata .....	5
<b>HOOFDSTUK-2: VEILIGHEIDSINFORMATIE EN AANBEVELINGEN</b>	
Recycling .....	6
Veiligheidsinformatie .....	6
Aanbevelingen .....	8
Ongeschikte artikelen voor wasmachines .....	8
<b>HOOFDSTUK-3: INSTALLIE VAN DE MACHINE</b>	
Plaatsing van de vaatwasser .....	8
Wateraansluiting .....	9
Toevoerslang water .....	9
Afvoerslang water .....	10
Elektrische aansluitingen .....	11
Het inbouwen van de machine .....	12
<b>HOOFDSTUK-4: INLADEN VAN UW VAATWASSER</b>	
Vaatrek .....	14
Alternatieve lading van rekken .....	16
<b>HOOFDSTUK-5: OMSCHRIJVING PROGRAMMA'S</b>	
Programma-onderdelen .....	17
<b>HOOFDSTUK-6: VAATWASSER INSCHAKELEN EN PROGRAMMA KIEZEN</b>	
De vaatwasser starten .....	21
Programma volgen .....	21
Programma wijzigen .....	22
Programma annuleren .....	22
De vaatwasser uitschakelen .....	22

Geachte klant, ons doel is u een kwalitatief hoogwaardig product te bieden dat uw verwachtingen overtreft. Uw apparaat is geproduceerd in moderne faciliteiten en is zorgvuldig getest op kwaliteit.

Voor gebruik van uw apparaat, lees deze handleiding zorgvuldig deze bevat algemene informatie voor veilige installatie, onderhoud en gebruik. Neem contact op met uw dichtstbijzijnde geautoriseerd servicecenter voor installatie van uw product.

De gebruikershandleiding is van toepassing op verschillende modellen. Verschillen kunnen hierdoor optreden.

## HOOFDSTUK-1: PRODUCTTOELICHTING

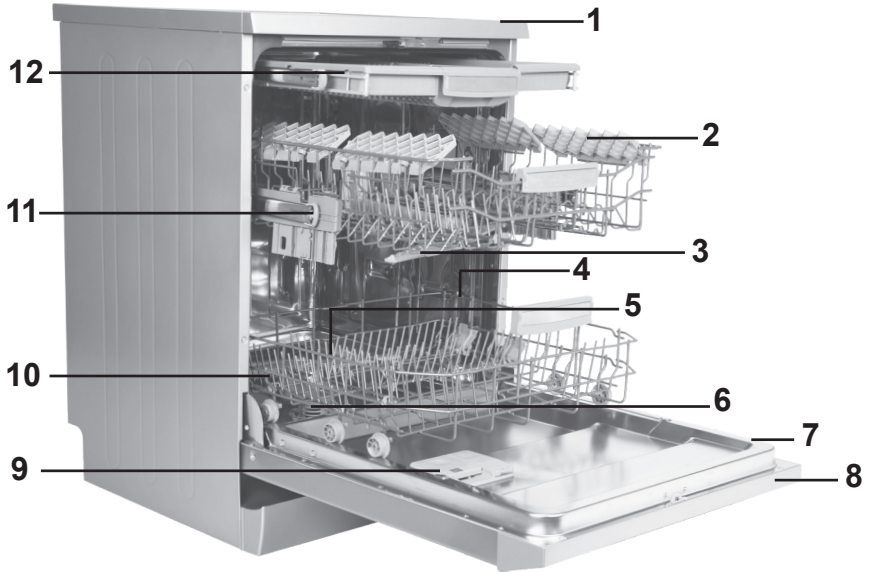

- |                         |                                                      |
|-------------------------|------------------------------------------------------|
| 1. Werkblad             | 7. Typeplaatje                                       |
| 2. Bovenmand met rekken | 8. Bedieningspaneel                                  |
| 3. Sproeiarm boven      | 9. Reservoirs voor vaatwasmiddel en glansspoelmiddel |
| 4. Ondermand            | 10. Zoutreservoir                                    |
| 5. Sproeiarm onder      | 11. Geleiderslot bovenmand                           |
| 6. Filters              | 12. Bovenbestekmand                                  |

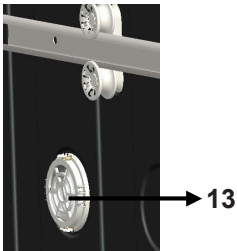

### **Turbodroogeenheid:**

Dit systeem zorgt voor betere droogresultaten voor uw vaat.

## HOOFDSTUK-1: TECHNISCHE SPECIFICATIES

### Technische specificaties

Capaciteit	15 couverts
Hoogte	850 mm
Hoogte (zonder werkblad)	820 mm
Breedte	598 mm
Diepte	598 mm
Netto gewicht	53 kg
Netspanning	220-240 V, 50 Hz
Totaal opgenomen vermogen	1900 W
Vermogen verwarmingselement	1800 W
Opgenomen vermogen pomp	100 W
Opgenomen vermogen spoelpomp	30 W
Waterdruk	0,03 MPa (0,3 bar)-1 MPa (10 bar)
Stroomverbruik	10 A

### Voldoet aan de normen en testgegevens / EU-conformiteitsverklaring

Dit product voldoet aan de vereisten van alle van toepassing zijnde EU-voorschriften met de overeenkomstige bijpassende standaarden die voor de CE-aanduiding gelden.

Bezoek [www.sharphomeappliances.com](http://www.sharphomeappliances.com) voor een digitale kopie van deze gebruikershandleiding.

### VEILIGHEIDSINFORMATIE EN AANBEVELINGEN

#### Hergebruik

- De recyclebare materialen worden gebruikt in bepaalde onderdelen en verpakking.
- Kunststof onderdelen zijn voorzien van internationaal toegepaste afkortingen: (>PE< , >PS< , >POM< , >PP< , )
- Kartonnen delen zijn gemaakt van gerecycled papier en dienen te worden afgevoerd in speciale verzamelcontainers voor hergebruik.
- Dergelijk materiaal hoort niet in de vuilnisbak. In plaats daarvan dienen ze te worden aangeboden aan speciale centra voor hergebruik.
- Neem voor informatie over hoe en waar het materiaal aan te bieden, contact op met de desbetreffende centra.

#### Veiligheidsinformatie

##### Het in ontvangst nemen van de machine

- Neem contact op met de erkende servicedienst als u ziet dat de verpakking van uw machine is beschadigd.
- Haal de machine uit de verpakking en voer de verpakking volgens de voorschriften af.

##### Aandachtspunten tijdens de installatie van de machine

- Kies een veilige en egale plek om de machine te plaatsen.
- Voer de installatie en de aansluiting van de machine uit volgens de instructies.
- Deze machine mag alleen door een bevoegde onderhoudsdienst worden geïnstalleerd en gerepareerd.
- Er mogen alleen originele reserveonderdelen voor deze machine worden gebruikt.
- Zorg ervoor dat vóór de installatie de stekker zich niet in het stopcontact bevindt.
- Controleer of de elektrische beveiliging in het pand volgens de voorschriften is aangesloten.
- Alle elektrische aansluitingen moeten geschikt zijn voor de aangegeven waarden op het typeplaatje.
- Zorg ervoor dat de machine niet op de stroomkabel staat.
- Gebruik nooit een verlengkabel of een meervoudig stopcontact voor de aansluiting. De stekker moet na de installatie gemakkelijk te bereiken zijn.
- Na installatie dient u de machine de eerste keer leeg te laten draaien.

##### Dagelijks gebruik

- Deze machine is bestemd voor huishoudelijk gebruik en is niet geschikt voor andere doeleinden. Bij commercieel gebruik van de vaatwasmachine vervalt de garantie.
- Ga niet op de vaatwasmachine staan of zitten en plaats geen lading op de deur als die open is. De vaatwasmachine zou naar voren kunnen kantelen.
- Gebruik nooit wasmiddelen of glansspoelmiddelen die niet specifiek voor vaatwassers zijn gemaakt. Ons bedrijf is niet verantwoordelijk voor de gevolgen.



## HOOFDSTUK-2: VEILIGHEIDSINFORMATIE EN AANBEVELINGEN

- Het water in het wasgedeelte van de machine is geen drinkwater. Drink niet van dit water.
- In verband met gevaar voor explosie mogen er geen chemische oplosmiddelen in het wasgedeelte van de machine worden gebruikt.
- Controleer kunststof voorwerpen op hittebestendigheid voordat u ze in de machine wast.
- Dit apparaat mag worden gebruikt van kinderen van 8 jaar of ouder en personen met lichamelijke, zintuiglijke of geestelijke beperkingen of die geen ervaring met of kennis van het apparaat hebben, mits zij onder toezicht staan of instructies zijn gegeven met betrekking tot het veilig gebruik ervan en van de eventuele gevaren van het gebruik op de hoogte zijn. Kinderen mogen niet met het apparaat spelen. Ze mogen zonder toezicht ook geen reinigingswerkzaamheden of gebruikersonderhoud aan de machine plegen.
- Zet geen voorwerpen in de manden van uw machine die te zwaar zijn of niet passen. Ons bedrijf is niet aansprakelijk voor schade aan de binnenonderdelen.
- Tijdens de werking van de machine moet de deur niet worden geopend. Voor de zekerheid zorgt een veiligheidsvoorziening voor het stoppen van de machine zodra de deur wordt geopend.
- Om ongelukken te voorkomen moet de deur niet open worden gelaten.
- Plaats messen en andere scherpe voorwerpen met het lemmet naar beneden gericht in de bestekkorf.
- Als het stroomsnoer beschadigd is, moet het om gevaar te voorkomen worden vervangen door de fabrikant, het servicebedrijf of een soortgelijk gekwalificeerd persoon.
- Als voor de EnergySave-optie is gekozen, wordt de deur na beëindiging van het programma geopend. Sluit gedurende 1 minuut de deur niet met geweld om te voorkomen dat het automatische deurmechanisme beschadigd raakt. De deur moet voor een effectieve droging 30 minuten openstaan (in modellen met automatisch deuropeningssysteem).

**Waarschuwing:** Ga niet voor de deur staan als het signaal van het automatisch openen van de deur klinkt.

### **Voor de veiligheid van kinderen**

- Zorg dat de verpakking buiten bereik van kinderen blijft, nadat u de machine uit de verpakking heeft gehaald.
- Laat kinderen de machine niet aanzetten of ermee spelen.
- Houd vaatwas- en glansspoelmiddelen buiten bereik van kinderen.
- Houd kinderen weg van de machine als deze open staat, omdat er nog resten van schoonmaakmiddelen in de machine aanwezig kunnen zijn.
- Zorg ervoor dat uw oude machine geen gevaar vormt voor kinderen. Er zijn gevallen bekend dat kinderen zichzelf hebben opgesloten in oude, afgedankte machines. Om een dergelijke situatie te voorkomen, dient u het slot van de deur onklaar te maken en de elektrische snoeren van de oude machine te verwijderen.

### In het geval van een defect

- Reparaties die niet worden uitgevoerd door erkend servicepersoneel zullen de garantie van uw machine laten vervallen.

### Aanbevelingen

- Verwijder eerst grove etensresten van het servies voordat het in de machine wordt geplaatst. Hiermee bespaart u water en energie. Start de machine nadat hij volledig is ingeladen.

Gebruik het voorwasprogramma alleen wanneer dat nodig is.

- Plaats diepe voorwerpen met de opening omlaag in de machine (kommen, glazen en pannen).
- Plaats alleen het aanbevolen vaatwerk in de machine en laad hem niet te vol.

### Voorwerpen die niet geschikt zijn voor de vaatwas machine:

- Sigarettenas, kaarsresten, polijstmiddel, chemische substanties, materialen van ijzerlegeringen;
- Vorken, lepels en messen met handvaten die afgewerkt zijn met hout, been, ivoor of paarlemoer, gelijmde voorwerpen, verf, voorwerpen waarop zich schurende, zure of basische chemicaliën bevinden.
- Plastic voorwerpen die niet hittebestendig zijn, voorwerpen die voorzien zijn van een koper- of tinlaag.
- Aluminium en zilveren voorwerpen (ze kunnen verkleuren of dof worden).
- Bepaald teer glaswerk, porselein met sierpatronen omdat dit al na de eerste wasbeurt dof kan worden; bepaalde kristallen voorwerpen omdat zij op den duur steeds minder doorzichtig worden, samengevoegd bestek dat niet hittebestendig is, kristallen glazen die lood bevatten, snijplanken, voorwerpen gemaakt van synthetische vezels;
- Absorberende voorwerpen, zoals sponzen of keukendoeken, zijn niet geschikt voor de vaatwasmachine.

**Waarschuwing:**Zorg ervoor dat nieuw aan te schaffen voorwerpen geschikt zijn voor de vaatwasmachine.<sup>2]</sup>

### DE MACHINE INSTALLEREN

De machine opstellen

Zorg bij de bepaling van de installatieplaats dat u makkelijk toegang heeft tijdens het laden en uitnemen van de vaat.

Plaats de machine niet in een ruimte waar de temperatuur beneden 0°C kan komen.

Voordat de machine wordt geplaatst dient u deze uit de verpakking te halen en daarbij de waarschuwingen op de verpakking op te volgen.

Plaats de machine in de buurt van een waterkraan en waterafvoer. Plaats de machine zodanig dat de aansluitingen niet meer gewijzigd hoeven te worden.

Pak voor het verplaatsen van de machine niet de deur of het paneel vast.

Laat aan alle zijden van de machine een vrije ruimte zodat u de machine gemakkelijk naar voren en naar achteren kunt schuiven voor het reinigen.

## HOOFDSTUK-2: VEILIGHEIDSINFORMATIE EN AANBEVELINGEN

Zorg ervoor dat de aan- en afvoerslangen niet klem komen te zitten tijdens de plaatsing van de machine. De machine mag ook niet op het stroomsnoer staan. Draai de stelvoeten van de machine zodat deze waterpas en stevig op de vloer staat. Een juiste plaatsing van de machine betekent ook dat de deur probleemloos open en dicht gemaakt kan worden.

Als de deur niet goed sluit, ga dan na of de machine stevig op de vloer staat. Als dat niet zo is, verdraai dan de stelvoeten en zorg voor een stabiele plaatsing.

### Wateraansluitingen

Controleer of het loodgieterswerk in huis geschikt is voor de installatie van een vaatwasmachine. Wij bevelen ook aan dat er een filter aan het begin van de wateraanvoer bij het aftappunt van het huis of appartement wordt geplaatst. Dit voorkomt schade ten gevolge van verontreinigingen (zand, klei, roest enz.). Deze verontreinigingen kunnen via de hoofdwateraanvoer of het loodgieterswerk in huis worden aangevoerd en door middel van het plaatsen van een filter worden vergeling en neerslag na het wassen voorkomen.

### Wateraanvoerslang

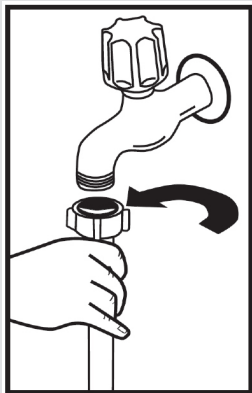

Gebruik niet de wateraanvoerslang van de oude machine, maar in plaats daarvan de meegeleverde aanvoerslang. Indien u een nieuwe of een lange tijd niet gebruikte aanvoerslang aansluit, laat er dan eerst een tijdje water doorheen lopen voordat u de slang aansluit. Sluit de wateraanvoerslang rechtstreeks aan op de waterkraan. De waterdruk moet minimaal 0,3 bar zijn en maximaal 10 bar. Als de waterdruk hoger is dan 10 bar moet er een overdrukventiel tussen worden gemonteerd.

Nadat de aansluitingen zijn gemaakt moet de kraan volledig open worden gedraaid en gecontroleerd worden op waterdichtheid. Draai na iedere afwasbeurt de waterkraan dicht om schade aan de machine te voorkomen.

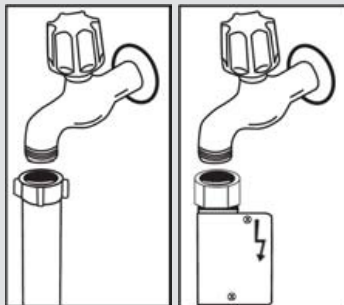

**OPMERKING:** Sommige modellen zijn voorzien van een waterslot. Bij gebruik van een waterslot ontstaat een gevaarlijke druk. Snij niet in het waterslot. Zorg dat deze niet bekneld of verdraaid raakt.

## HOOFDSTUK-3: DE MACHINE INSTALLEREN

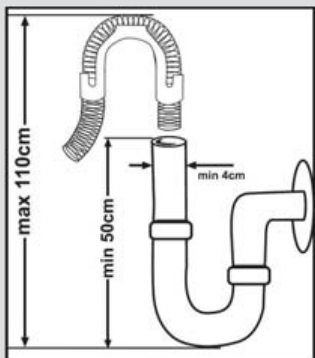

### Waterafvoerslang

De waterafvoerslang kan rechtsreeks op de waterafvoeraansluiting of op de afvoer van de gootsteen worden aangesloten. Door gebruik te maken van een speciaal gebogen pijp (indien aanwezig) en die over de gootsteen te hangen, kunt u het water rechtstreeks in de gootsteen lozen. Deze aansluiting moet zich minimaal 50 cm en maximaal 110 cm boven de vloer bevinden.

**Waarschuwing:** Bij gebruik van een afvoerslang langer dan 4 m wordt de vaat mogelijk niet schoon. In dat geval is ons bedrijf niet aansprakelijk.

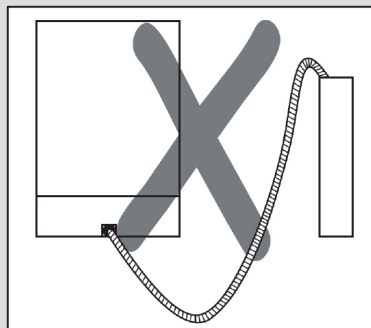
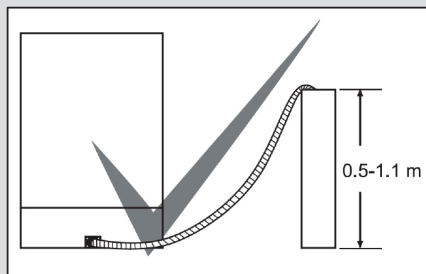

### Elektrische aansluiting

De aansluitingsstekker met randaarde van de machine moet worden aangesloten op een geaard stopcontact dat de juiste spanning en stroom levert. Als er geen stopcontact met randaarde aanwezig is, laat dat dan door een bevoegde elektricien aanleggen. Ons bedrijf is niet aansprakelijk voor defecten bij gebruik van een niet-geaarde elektriciteitsvoorziening.

De elektrische installatie van het pand moet voorzien zijn van een smeltzekering van 10 – 16 A.

De machine is geschikt voor gebruik op 220 -240 V. Als de voedingspanning in huis 110 V bedraagt dan dient er een transformator van 110/220 V/3.000 W tussen de machine en het stopcontact te worden geplaatst. De stekker van de machine mag zich tijdens het plaatsen niet in het stopcontact bevinden.

Gebruik altijd de gecoatete stekker die bij de machine geleverd is.

Bij een laag voltage neemt het wasresultaat van de machine af.

Het elektriciteitsnoer van de machine mag alleen door een bevoegde onderhoudsdienst of door een bevoegde elektricien worden vervangen. Gebeurt dit niet dan kan dat leiden tot ongelukken.

Om veiligheidsredenen moet u altijd, nadat een wasprogramma beëindigd is, de stekker uit het stopcontact halen. Om een elektrische schok te voorkomen, mag u niet met natte handen de stekker uit het stopcontact halen. Trek altijd aan de stekker zelf als u die uit het stopcontact haalt. Trek nooit aan het snoer.

## HOOFDSTUK-3: DE MACHINE INSTALLEREN

### Het inbouwen van de machine

Als u de machine wilt inbouwen ga dan eerst na of er genoeg ruimte is en of de elektriciteit- en wateraansluiting daarvoor geschikt zijn. **1** Als de ruimte geschikt is voor inbouw, verwijder dan het werkblad zoals weergegeven in de afbeelding. **2**

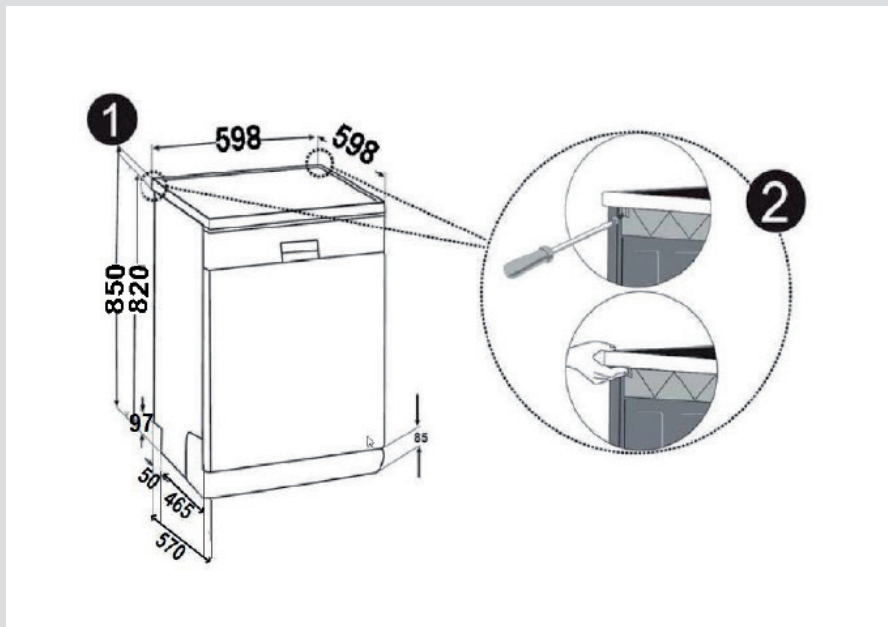

**Waarschuwing:** Het voetstuk waaronder we onze machine bevestigen, door het werkvlak te verwijderen, moet stabiel zijn om evenwichtsproblemen te vermijden. Om het werkblad te verwijderen, draai de schroeven aan de achterkant van de machine los en duw het blad 1 cm naar achter en til het op.

## HOOFDSTUK-3: DE MACHINE INSTALLEREN

Pas de stelvoeten aan op de schuine van de vloer.<sup>3</sup> Plaats de machine door hem onder het aanrecht te duwen zonder daarbij de slangen te beschadigen of te verbuigen.<sup>4</sup>

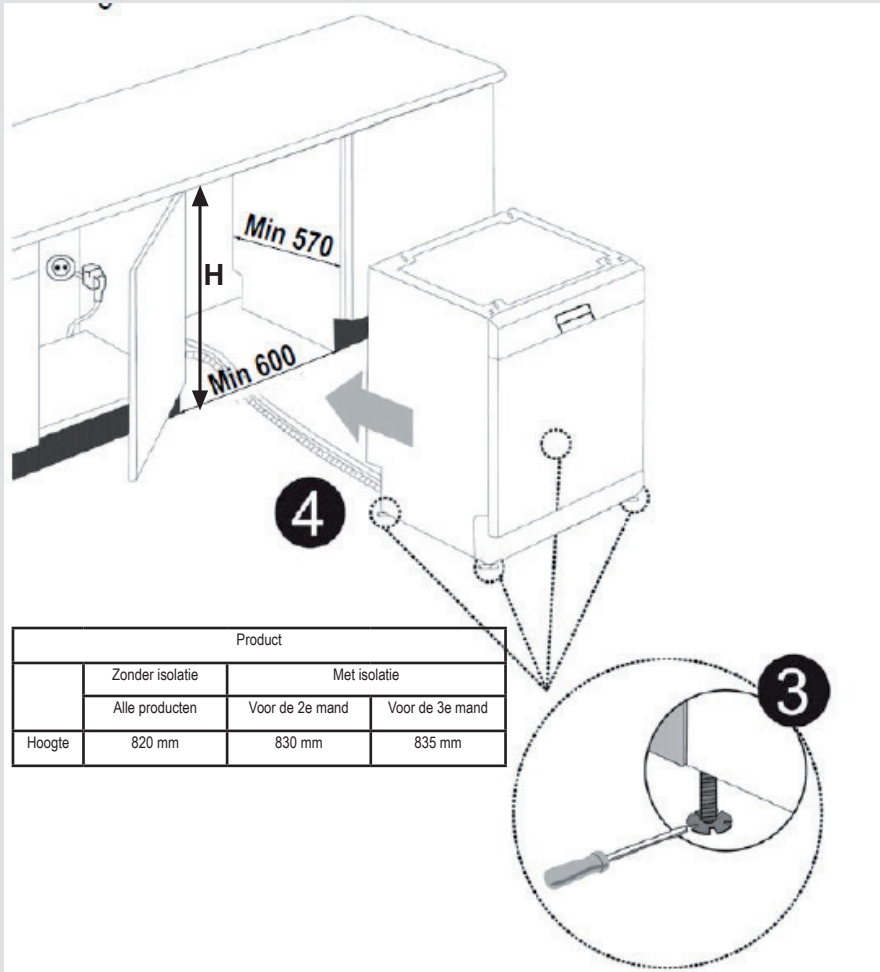

**Waarschuwing:** Nadat het werkblad is verwijderd, moet de machine worden geplaatst in een ruimte zoals aangegeven in Fig.

## HOOFDSTUK-4: INLADEN VAN UW VAATWASSER

### SOFT TOUCH

#### Bovenmand

##### In hoogte verstelbaar rek

Deze rekken zijn ontworpen om de capaciteit van de bovenmand te vergroten. U kunt uw glazen en kopjes op de rekken zetten. U kunt de hoogte van deze rekken verstellen. U kunt dankzij deze functie verschillende formaten glazen onder deze rekken zetten.

Dankzij de in hoogte verstelbare plastic delen op de mand kunt u de rekken op 2 verschillende hoogtes zetten. Bovendien kunt u langs deze rekken lange vorken, messen en lepels leggen, zodat deze de draaiing van de schroef niet verhinderen. De soft touch-functie op de rekken dient om het fijne glas te plaatsen. Het wijnglas wordt geplaatst in de zone die wordt getoond op de afbeelding.

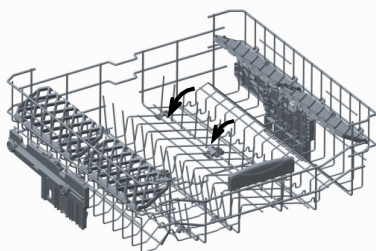
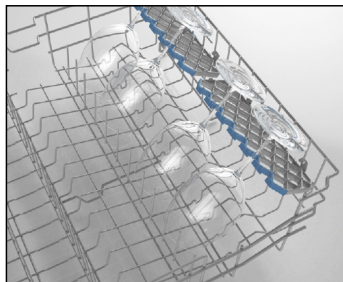

#### Opklapbare rekken

Opklapbare rekken op de bovenste mand zijn ontworpen om grote artikelen zoals potten, pannen enz. makkelijk te plaatsen. Indien nodig, kan elk deel onafhankelijk opgeklapt worden, of alle kunnen opgeklapt worden zodat een groot oppervlak ontstaat. Om de opklapbare rekken aan te passen, breng deze omhoog, of klap deze neer.

#### Hoogteverstelling bovenste mand wanneer deze vol is

De hoogteverstelling van bovenste mand van uw vaatwasser is ontworpen om de hoogte van uw bovenste mand naar boven of naar beneden aan te passen, zonder deze uit te vaatwasser te halen wanneer deze ingeladen is, en geeft meer ruimte boven of onderin uw vaatwasser naar wens. De mand van uw vaatwasser staat op de bovenste stand vanaf fabriek. Om uw mand omhoog te halen, houdt deze aan beide kanten vast en trek omhoog. Om te verlagen, houdt opnieuw aan beide kanten vast en druk voorzichtig omlaag. Zorg ervoor dat de hoogteverstelling aan beide kanten op dezelfde stand staat. (omhoog of naar beneden)

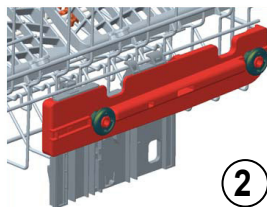
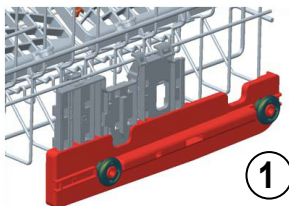
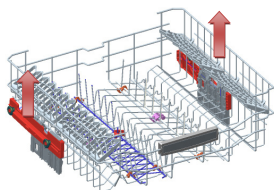

#### Onderste mand

##### Opklapbare rekken

Op de onderste mand van de vaatwasser, zitten vier opklapbare rekken die ontworpen zijn zodat u gemakkelijk grote artikelen zoals potten en pannen enz. kunt plaatsen. Indien nodig kan elk deel onafhankelijk opgeklapt worden, of allen kunnen opgeklapt worden om meer ruimte te creëren. Voor aanpassing, haal ze omhoog of klap ze neer.

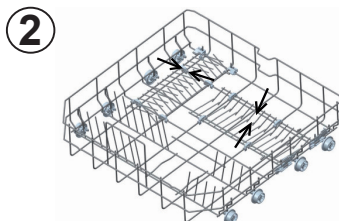
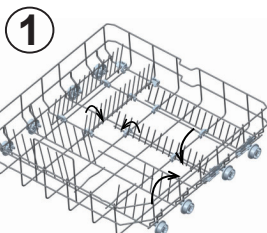



## HOOFDSTUK-4: INLADEN VAN UW VAATWASSER

### Bovenste bestekmand

De bovenste bestekmand is voor u ontworpen om vorken, lepels en messen, lang keukengerei en kleine artikelen te plaatsen.

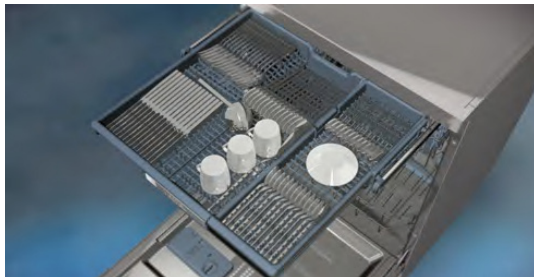

Omdat deze gemakkelijk uit de vaatwasser getild kan worden, kan deze samen met de vaat uitgeruimd worden na het wassen.

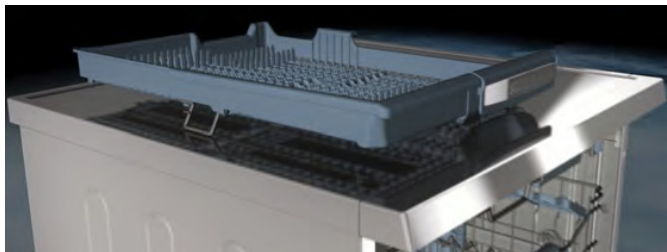

De bovenste bestekmand bestaat uit twee delen; indien u plaats moet maken voor de vaat in de bovenste mand, kunt u het linker of rechter gedeelte van de bestekmand verwijderen om meer plaats te maken.



**Waarschuwing:** Messen en andere scherpe artikelen moeten horizontaal in de bestekmand geplaatst worden.

## HOOFDSTUK-4: INLADEN VAN UW VAATWASSER

### Alternatieve lading manden

#### Onderste mand

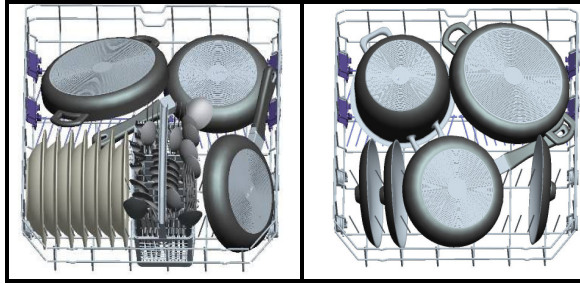

#### Bovenste mand

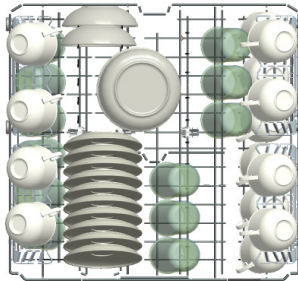

### Incorrecte lading

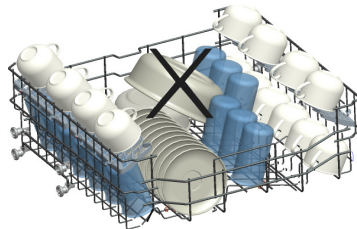
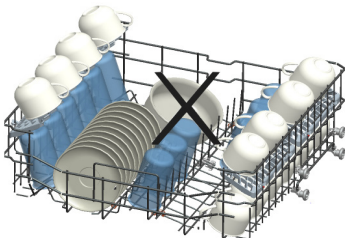
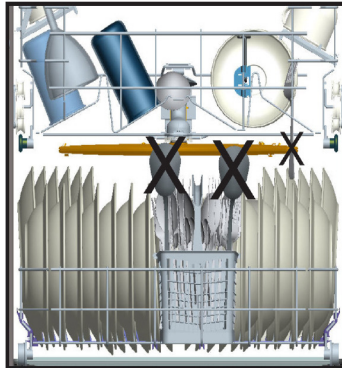
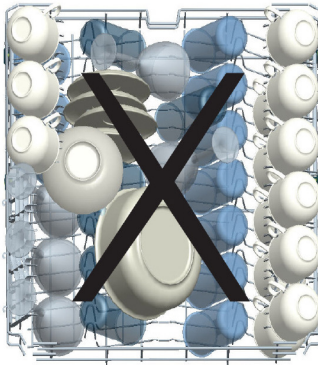

### Belangrijke mededeling voor testlaboratoria

Voor gedetailleerde informatie over prestatietesten, neem contact op met het volgende adres: [dishwasher@standardtest.info](mailto:dishwasher@standardtest.info). Vermeld in uw email het modelnaam en serienummer (20 cijfers) welke u aantreft op de deur van het apparaat.

## HOOGDSTUK -5: OMSCHRIJVING PROGRAMMA'S

### Programma onderdelen

Programmanummer				
Programmanamen en -temperaturen	Jetwas 14' 35°C	Auto Delicaat 30-50°C	Auto Intense 50-70°C	Duale Wash 65°C
Type voedselresten	Vers weinig vuil, koffie, melk, thee	Detecteert de mate van vervuiling van de vaat en stelt de temperatuur en de hoeveelheid waswater en de wastijd automatisch in.		Soepen, sauzen, pasta, eieren, pilaf, aardappelen ovenschotels, gebakken voedsel dat lang heeft gestaan.
Vuilgraad	weinig	weinig	veel	veel
Hoeveelheid vaatwasmiddel B: 25 cm <sup>3</sup> / 15 cm <sup>3</sup> A: 5 cm <sup>3</sup>	**B	A+B	A+B	A+B
	35°C was	Detecteert de mate van veontreiniging van de vaat en stelt de temperatuur en de hoeveelheid waswater en de wastijd automatisch in.		40°C was
	Warme spoeling			65°C Was
	Einde			45°C Was
				Warme spoeling
				Drogen
				Einde
Programmaduur (min.)	14	79-87	107-171	106
Elektriciteitsverbruik (kW uren)	0,57	0-87	1,58	1,43
Waterverbruik (liter)	7,7	10,6-17,7	12,3-24,6	15,4

**Waarschuwing:** Korte programma's omvatten geen droogstap.

De hierboven verklaarde waarden zijn waarden die zijn verkregen onder laboratoriumvoorwaarden overeenkomstig de relevante standaarden. Deze waarden kunnen veranderen afhankelijk van de voorwaarden van het gebruik van het product en de omgeving (netwerkspanning, waterdruk, temperatuur van het invoerwater en de omgevingstemperatuur).

## HOOGDSTUK -5: OMSCHRIJVING PROGRAMMA'S

### Programma onderdelen

Programmanummer				
Programmanamen en -temperaturen	Snel 30 min. 40°C	Eco 50°C	***Super 50 min. 65°C	Hygiëne 70°C
Type voedsel Resten	Verse koffie, melk, thee, vleeswaar, groenten	Verse koffie, melk, thee, vleeswaar, groenten	Achtergebleven soep, saus, gebak, eieren, rijst, aardappelen en maaltijden bereid in de oven, gebakken voedsel	Verse koffie, melk, thee, vleeswaar, groenten
Vuilgraad	weinig	middelmatig	middelmatig	middelmatig
Hoeveelheid vaatwasmiddel B: 25 cm <sup>3</sup> / 15 cm <sup>3</sup> A: 5 cm <sup>3</sup>	B	A+B	A+B	A+B
	Voorwas	Voorwas	65°C was	Voorwas
	40°C was	50°C was	Spoeling tussendoor	65°C was
	Koude spoeling	Warme spoeling	Warme spoeling	Koude spoeling
	Warme spoeling	Drogen	Einde	Warme spoeling
	Drogen	Einde		Drogen
	Einde			Einde
Programmaduur (min.)	30	239	50	116
Elektriciteitsverbruik (kW uren)	0,74	0,84	129	1,38
Waterverbruik (liter)	10,9	9,0	10,7	14,4

**\*\*Er mag alleen poedervormig wasmiddel worden gebruikt in het voorwasprogramma.**

# HOOFDSTUK-6: DE MACHINE AANZETTEN EN EEN PROGRAMMA KIEZEN

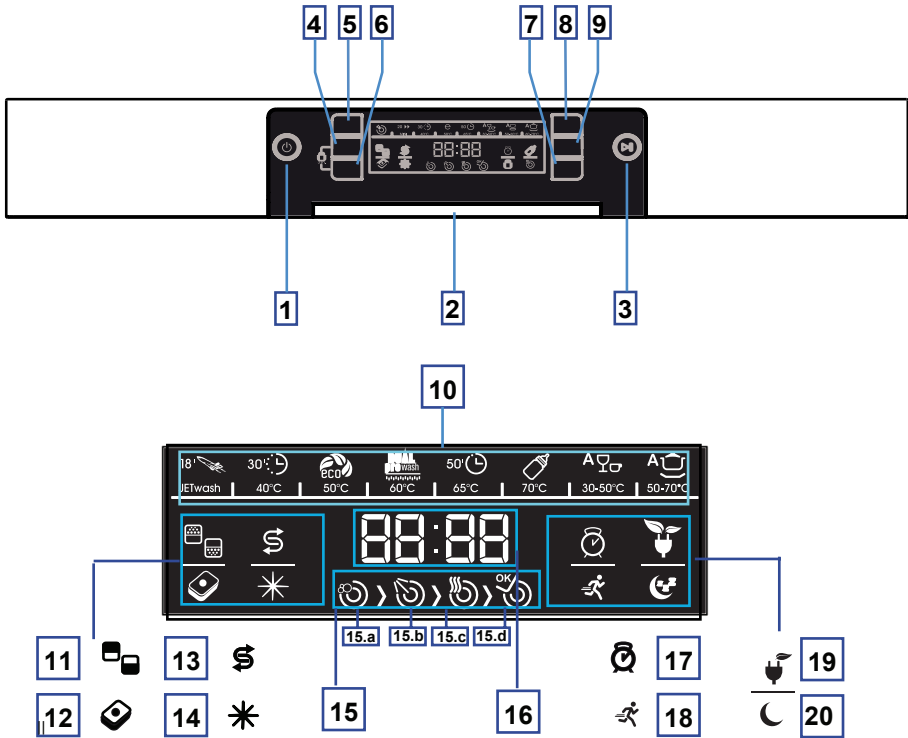

- 1- Knop Aan/Uit
- 2- Deurhendel
- 3- Knop Start/Stand-by
- 4- Knop Halve Lading
- 5- Programmaknop
- 6- Knop Tabletwasmiddel
- 7- Knop Extra Snel/Stil
- 8- Knop Uitstellen
- 9- Knop Energiebesparing
- 10- Programma Weergaven
- 11- Halve Lading Symbool
- 12- Tabletwasmiddel Symbool
- 13- Zoutniveau Waarschuwing Weergave

- 14- Spoelhulpniveau Waarschuwing Weergave
- 15- Programma Fasen Volgen Weergave
  - a- Wasfase Symbool
  - b- Spoelfase Symbool
  - c- Droogfase Symbool
  - d- Voltolooing Symbool
- 16- Resterende Tijd/ Uitsteltijd/Programmatijd Weergave
- 17- Uistellen Symbool 1
- 18- Energie Besparen Symbool
- 19- Extra Snel Symbool
- 20- Extra Stil Symbool

## HOOFDSTUK-6: DE MACHINE AANZETTEN EN EEN PROGRAMMA KIEZEN

### Aan/uit-knop (1)

Als u de aan/uit-knop indrukt, gaat de machine aan en geeft het display het laatst gebruikte programma weer; in de uit-stand zijn de leds van het display uit.

### Deurhendel (2)

Gebruik de deurhendel om de deur van uw machine te openen/sluiten.

### Knop Start/Stand-by (3)

Wanneer u op de knop start/stand-by drukt, zal het programma starten dat met de programmaknop geselecteerd is **5** en de display zal het wassymbool tonen **15.a**. U kunt de wasfasen volgen op de display. **15**

### Knop Ecowas (Knop Halve lading) (4)

Met behulp van de functie Ecowas kunnen drie soorten afwassen worden gedaan: die in de onderste mand, in de bovenste mand en in beide manden.

Als u weinig vaat in uw machine heeft en u moet het wassen, kunt u in sommige programma's de halve lading-functie activeren.

Als u vaat heeft in beide manden, druk dan op de knop  $\frac{1}{2}$  en selecteer de positie waarin beide lampjes aan zijn.

Als u alleen vaat heeft in de bovenste mand, druk dan op de knop  $\frac{1}{2}$  en selecteer de positie waarin het bovenste symbool verlicht is. Zo wordt alleen de bovenmand in de machine gewassen.

Als u alleen vaat heeft in de onderste mand, druk dan op de knop  $\frac{1}{2}$  en selecteer de positie waarin het onderste symbool verlicht is. Zo wordt alleen de ondermand in de machine gewassen. Bij het gebruik van deze functie moet u er zeker van zijn dat er geen vaat in de bovenmand staat.

### Programmaknop (5)

U kunt het juiste wasprogramma selecteren op de display met behulp van de programmaknop. **(10)**

### Knop Tabletwasmiddel (6)

Druk op de knop Tabletwasmiddel wanneer u zout, spoelmiddel en gecombineerde wasmiddelen met extra eigenschappen wilt gebruiken. Als deze knop actief is voor het programma dat u heeft geselecteerd, zal indicator nr. 12 op de display oplichten.

### Knop Extra Snel / Stil (7)

De functie Extra Snel was de vaat met meer druk en verkort zo de duur van het geselecteerde programma en zorg voor economisch waterverbruik.

### Functie Extra Stil

Wast de vaat met minder druk en zorgt zo voor een behoedzamere en stille was.

### Uitstelknop (8)

Voordat het programma start, kunt u de uitsteltijd aanpassen door te drukken op de Uitstelknop. Wanneer u drukt op de uitstelknop, zal indicator nr. 17 op de display oplichten.

### Knop Energie Besparen (9)

Deze optie ondersteunt het openen van de deur aan het einde van het programma. Zo wordt de drogefficiëntie verhoogd. Bovendien verlaagt de optie de temperatuur in de algoritme van de programma's om te zorgen dat energie wordt bespaard.

### Zoutniveau Waarschuwing Weergave (13)

Om te zien of uw machine voldoende onthardingszout bevat, controleert u de waarschuwingsaanduiding voor zout op het display. Als deze display verlicht is, vult u het zoutreservoir bij.

### Spoelhulpniveau Waarschuwing Weergave (14)

Om te begrijpen wanneer het spoelmiddel in uw machine voldoende is of niet, controleert u de weergave van de waarschuwing voor het spoelmiddelniveau. Als deze display verlicht is, vult u het glansmiddelreservoir bij.

### De resterende tijd weer (16)

De resterende tijd display toont de tijd van de programma's en de resterende tijd terwijl het programma in werking is. U kunt ook de vertragingstijd aan te passen door op de knop vertraging voordat het programma begint.

### Gebruik van het Kinderslot

Om het kinderslot te activeren drukt u op de knoppen "tablet" en "halve lading" tegelijkertijd gedurende 3 seconden. Intussen zult u 2 seconden "CL" zien op de display voor Resterende tijd. Om te deactiveren drukt u op de knoppen "tablet" en "halve lading" tegelijkertijd gedurende 3 seconden. "CL" zal twee keer oplichten.

## HOOFDSTUK-6: DE MACHINE AANZETTEN EN EEN PROGRAMMA KIEZEN

### Starten van de Machine

1. Druk op de schakelaar Stroom Aan/Uit. 1
2. Selecteer het juiste programma voor uw vaat met behulp van de Programmaknop. 5
3. Als u wilt kunt u additionele functies selecteren. 4 6 7 9
4. Start het programma door te drukken op de knop Start/Stand-by 3

### Programmaverloop

U kunt de voortgang volgen met behulp van de symbolen voor programma volgen op de display. 15



Bij de voortgang van het wassen worden respectievelijk worden respectievelijk de symbolen voor wassen en drogen verlicht.



Wanneer het droogsymbool aan is, staat de machine stil gedurende ongeveer 45-50 minuten.



Open de deur niet voordat het lampje voltooid aan is. Wanneer het programma klaar is, licht het symbool Voltooid op.

Als u het door u gekozen programma start, kunt u de geschatte programmatijd in de tijdsaanduiding volgen.



**OPMERKING:** De totale tijd die dat programma duurt, zou kunnen verschillen in overeenstemming met de kamertemperatuur, de temperatuur van het leidingwater en de hoeveelheid vaat; daarom kan het programma meer tijd in beslag nemen dan aanvankelijk aangegeven.

## HOOFDSTUK-6: DE MACHINE AANZETTEN EN EEN PROGRAMMA KIEZEN

### Programma Veranderen

Wanneer u het programma wilt veranderen terwijl een ander loopt;

Druk op de knop Start/Stand-by **3**

- Selecteer het nieuwe programma met behulp van de Programmaknop. **5**
- Het nieuw geselecteerde programma gaat verder waar het vorige was gebleven.
- Start het programma door opnieuw te drukken op de knop Start/Stand-by. **3**

### Annuleren van een programma

Als u een programma wilt annuleren terwijl er een loopt;

• Houd de knop Start/Stand-by 3 seconden ingedrukt. **3**

- De display zal aftellen van 3 naar 1 en wanneer het aftellen voorbij is, zal de resterende tijd worden weergegeven als 1 minuut.



De machine zal alle water afvoeren in deze minuut; de tijd wordt gereset en Het symbool voltooid licht op.

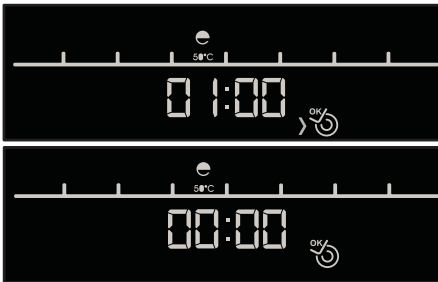

### Uitschakelen van de Machine

- Wanneer het symbool Voltooid oplicht, schakel uw machine dan uit door te drukken op de Aan/Uit-knop.
- Daarna koppelt u de machine los en u draait de kraan dicht.

**OPMERKING 1:** Een paar minuten nadat het programma beëindigd is en het Voltooid-lampje aan is, kunt u de deur een stukje openen en hem op een kier laten staan zodat het droogproces sneller gaat.

**OPMERKING 2:** Als de deur van de machine open staat of er treedt een stroomstoring op tijdens het wassen, zal de machine verder gaan waar hij gestopt is nadat de deur gesloten is of de stroom is hersteld.



## VERWIJDERING VAN UW OUDE VAATWASSER

Het symbool op het product of verpakking betekent dat het product niet als huisvuil behandeld mag worden. In plaats hiervan moet deze aangeboden worden op een verzamellocatie voor recycling van elektrische en elektronische apparaten. Hiermee voorkomt u schade aan anderen en het milieu. Recycling van materialen helpt het behoud van natuurlijke hulpbronnen. Voor uitgebreidere informatie over recycling van dit product, neem contact op met uw plaatselijke autoriteiten, huisvuil inzameldienst of de winkel waar u het product heeft aangeschaft.

De vaatwasser bevat biocide in de PP filter om bacteriegroei te voorkomen. Werkzame stof: zinkpyrithione (CAS-nr: 13463-41-7)





# Service & Support

Visit Our Website  
[sharphomeappliances.com](http://sharphomeappliances.com)

**SHARP**

Be Original.

52270170 R35